

第 23 回

岩崎カップ^o争奪卓球選手権大会

期 日 2026年4月4日（土）

2026年4月5日（日）

会 場 須坂市 市民体育館

主催 須坂市卓球協会

後援 須坂市

須坂市教育委員会

一般社団法人須坂市スポーツ協会

協賛 株式会社ヤサカ

1. 競技上の注意

- ★本大会は、(公財)日本卓球協会 制定 の現行【日本卓球ルール】を準用します。
タイムアウトとダブルスの服装については、適用致しません。
- ★全試合、11本5ゲーム マッチで行います。
- ★試合球は、(公財)日本卓球協会 公認 **ヤサカプラ3スターAB40+** を使用します。
- ★本大会の参加者は名前のわかるゼッケンを着用して下さい。

2. 競技進行について

- ★1日目、2日目とも進行は混合ダブルス、男女ダブルスの順に進めます。進行状況を見ながら各シングルスを入れていきます。
- ★予選リーグは相互審判、トーナメントは敗者審判で進めます。但し、トーナメント初戦は予選リーグの3位の選手にお願いする場合があります。ご協力よろしくお願いします。
- ★試合前の練習は“3本”をお願いします。
- ★ 予選の試合順序は、以下の通りとします。確認をお願いします。
 - ・ 4人のリーグ戦は、① 2-3 ② 1-4 ③ 2-4 ④ 1-3 ⑤ 3-4 ⑥ 1-2 の順番で進める。
 - ・ 3人のリーグ戦は、① 2-3 ② 1-3 ③ 1-2 の順番で進める。
- ★リーグ戦・オーダー表には、全てのスコアを正確に記入下さい。セット率・ポイント計算による順位確定の場合もあります。尚、順位が不明な場合、本部にて確認します。選手全員で本部にお越しください。
- ★リーグ3位の選手またはトーナメントの敗者は結果を記入した対戦表をを本部までお持ち下さい。
その後、次の試合の審判をお願い致します。

3. 表彰、その他

- ★一般の部の優勝者には 優勝杯【持ち回り】と 賞状・賞品を、入賞者には賞状・賞品を表彰式でお渡しします。
- ★年代別の部の入賞者には、賞状・賞品を表彰式でお渡しします。
- ★ゴミの処理については、各自で持ち帰る様よろしくお願い致します。

★会場・卓球台の設置図

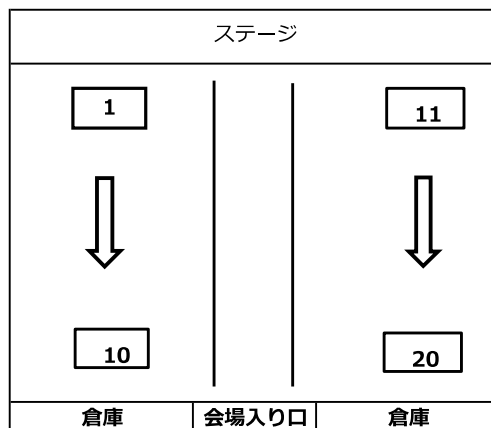

シニア混合ダブルス (表彰は上位4組)

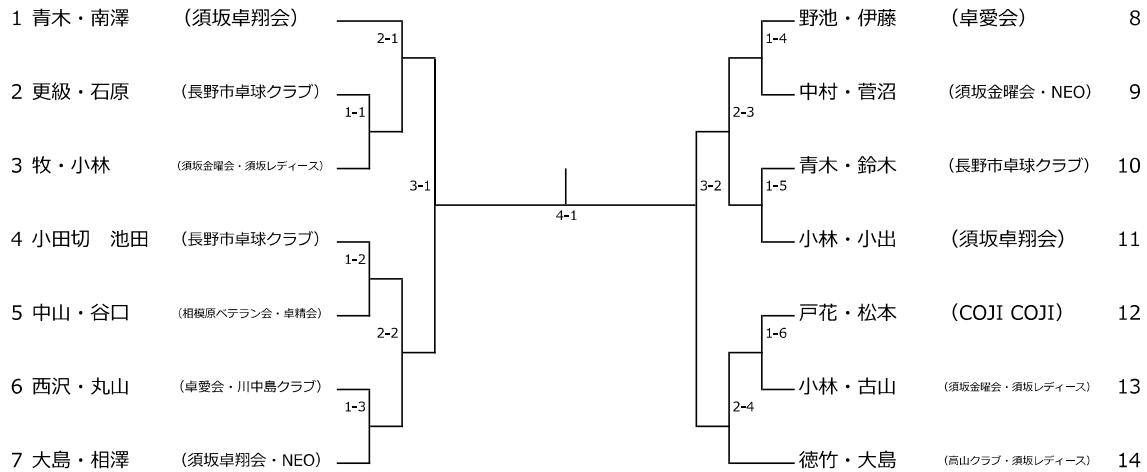

シニア男子ダブルス (表彰は上位4組)

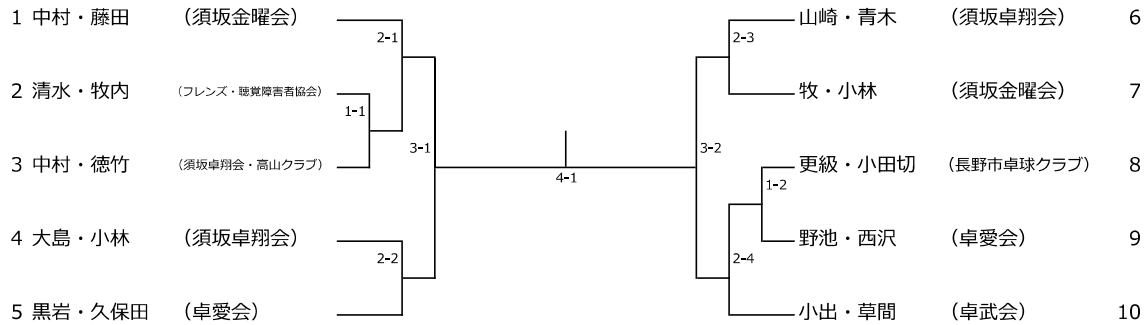

シニア女子ダブルス (表彰は上位4組)

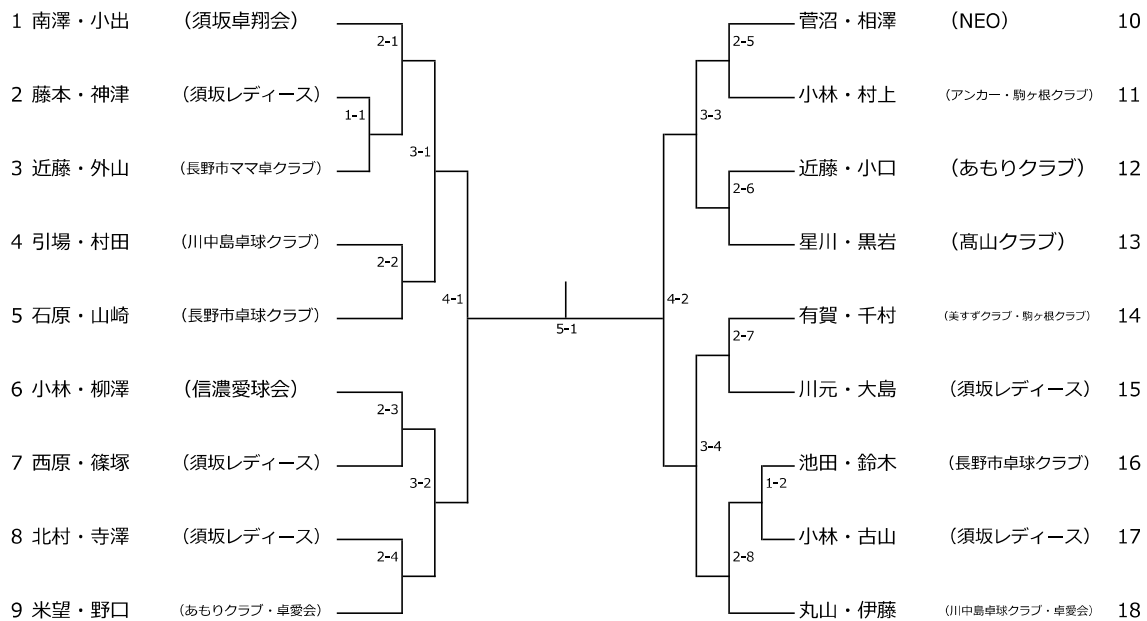

男子シニア (表彰は上位4名)

※ 試合順 4人リーグ ① 2-3 ② 1-4 ③ 2-4 ④ 1-3 ⑤ 3-4 ⑥ 1-2

※ 試合順 3人リーグ ① 2-3 ② 1-3 ③ 1-2

1	山口博樹 (須坂卓翔会)	藤田昌功 (須坂金曜会)	西沢 仲男 (卓愛会)	牧内 啓吾 (聴覚障害者協会)	2-1	3-1
2	野池 秀樹 (卓愛会)	戸花 慶彦 (COJI COJI)	大島 章 (須坂卓翔会)		1-1	
3	草間 隆太 (卓武会)	山崎 宏和 (須坂卓翔会)	徳竹浩文 (高山クラブ)			
4	久保田貴之 (卓愛会)	小出 明道 (卓武会)	小林 勉 (須坂卓翔会)		1-2	
		1の2位			2-2	
5	青木 寛 (須坂卓翔会)	小林 英一 (須坂金曜会)	清水 克彦 (フレンズ)			

男子ベテラン (表彰は上位2名)

※ 試合順 ① 2-3 ② 1-3 ③ 1-2

1	中山 清司 (相模原ベテラン会)	高森 道雄 (須坂金曜会)	中村 光寛 (須坂卓翔会)	1-1	2-1
		2の2位			
		1の2位		1-2	
2	牧 六郎 (須坂金曜会)	黒岩 宏光 (卓愛会)	山岸 広幸 (須坂金曜会)		

女子シニア (表彰は上位2名)

※ 試合順 3人リーグ ① 2-3 ② 1-3 ③ 1-2

1	南澤 重子 (須坂卓翔会)	山崎 安貴子 (長野市卓球クラブ)	小林 かず子 (アンカー)	1-1	2-1
2	松本 典子 (COJI COJI)	米望 和美 (あもりクラブ)	篠塚 洋子 (須坂レディース)		
3	伊藤 文美 (卓愛会)	小出 小百合 (須坂卓翔会)	村田 江利子 (川中島卓球クラブ)	1-2	
4	谷口 純子 (卓精会)	有賀 益美 (美すずクラブ)	小林 都史 (須坂レディース)		

女子ベテラン (表彰は上位4名)

※ 試合順 3人リーグ ① 2-3 ② 1-3 ③ 1-2

1	丸山 千恵美 (川中島卓球クラブ)	小口 京子 (あもりクラブ)	山岸 かつ子 (須坂レディース)	2-1	3-1
2	村上 三和子 (駒ヶ根クラブ)	外山 須美江 (長野市ママ卓クラブ)	川元 玲子 (須坂レディース)	1-1	
3	古山 登喜子 (須坂レディース)	引場 洋子 (川中島卓球クラブ)	星川 みい子 (高山クラブ)		
4	野口 みどり (卓愛会)	黒岩 優子 (高山クラブ)	藤本 赫子 (須坂レディース)	1-2	
5	近藤 なつ子 (長野市ママ卓クラブ)	近藤 昇子 (あもりクラブ)	西原 優子 (須坂レディース)	2-2	
6	北村 眞恵美 (須坂レディース)	千村 淳子 (駒ヶ根クラブ)	神津 園子 (須坂レディース)		

一般混合ダブルス (表彰は上位4組)

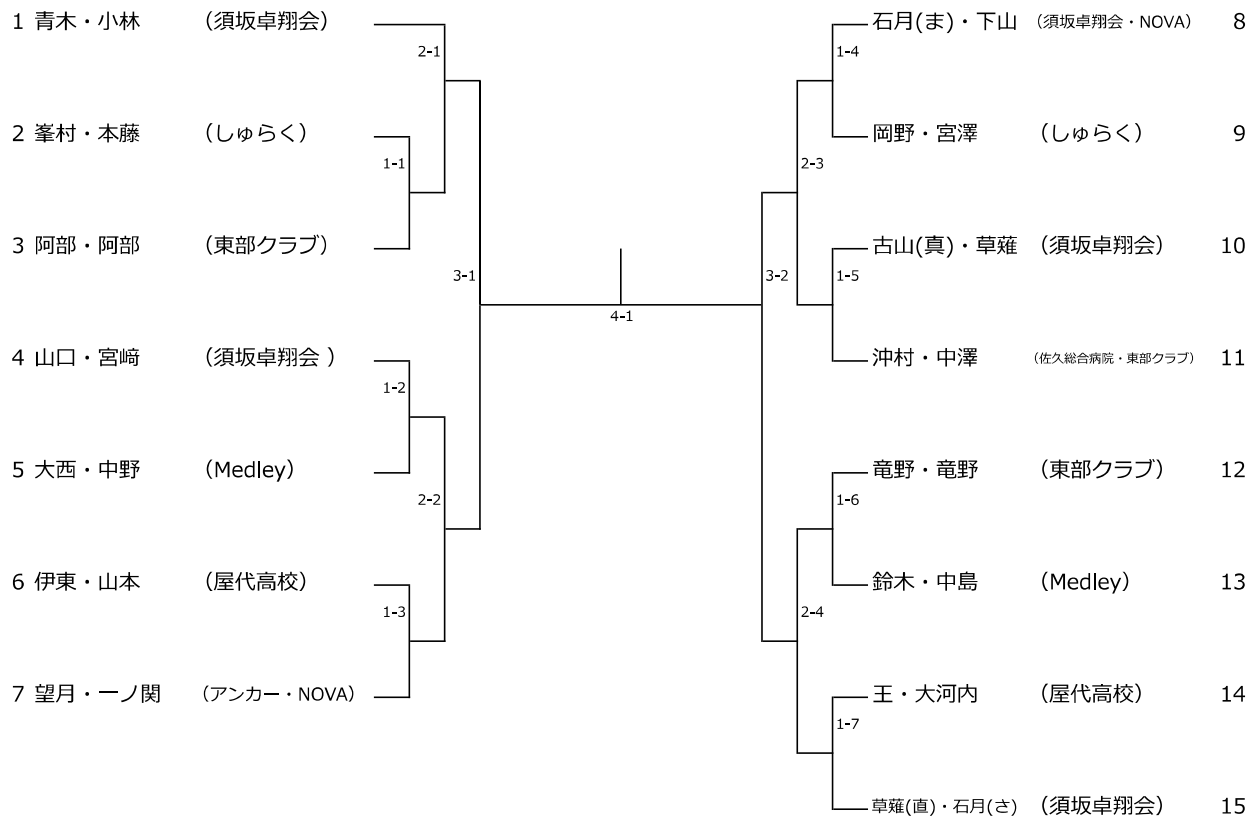

一般女子ダブルス (表彰は上位4組)

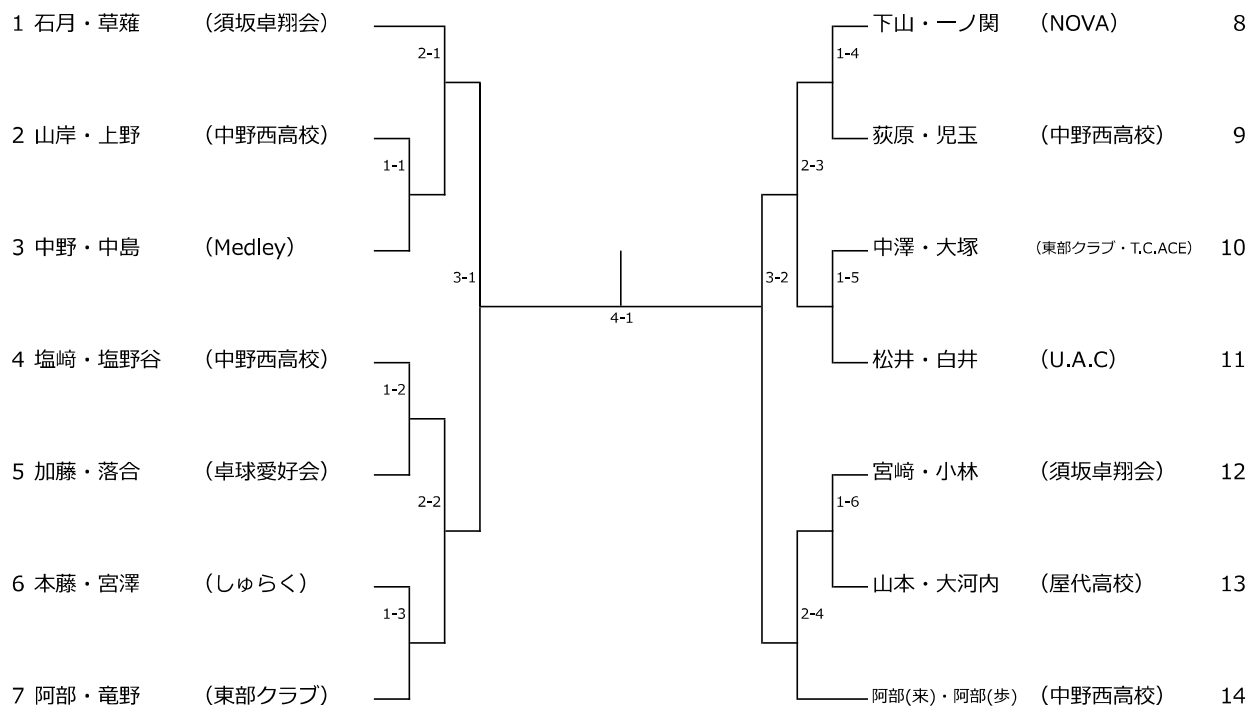

一般男子ダブルス (表彰は上位4組)

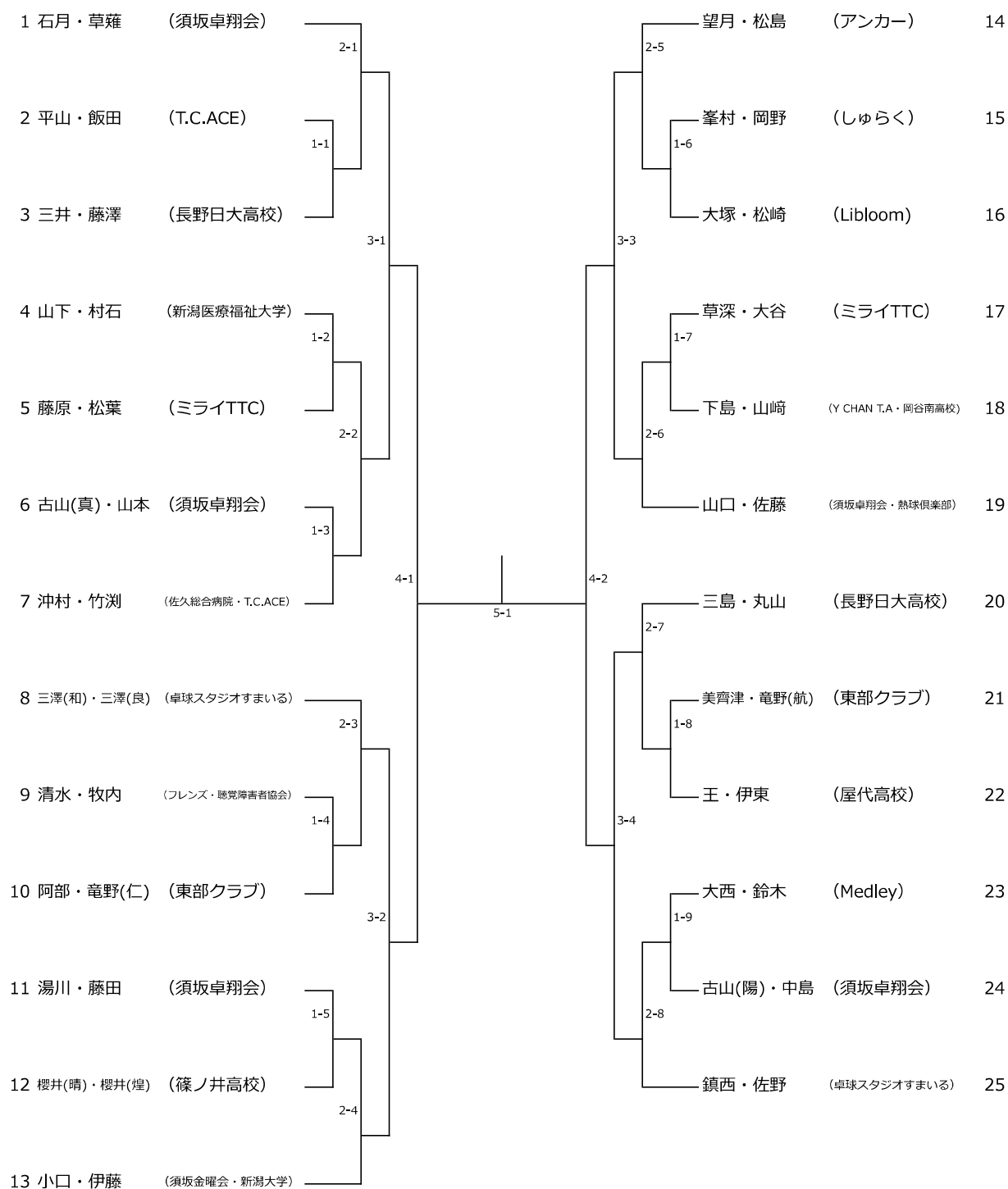

一般男子シングルス（表彰は上位4名）

1	望月 龍大 (アンカー)	川上 恭佑 (長野ろう学校)	櫻井 晴 (篠ノ井高校)	
2	王 子靖 (屋代高校)	古山 陽登 (須坂卓翔会)	飯田 晴舞 (T.C.ACE)	
3	佐野 健吾 (卓球スタジオすまいる)	藤原 平三郎 (ミライTTC)	藤澤 昊平 (長野日大高校)	
4	草薙 直生 (須坂卓翔会)	竜野 航希 (東部クラブ)	清水 克彦 (フレンズ)	
5	山下 光羽 (新潟医療福祉大学)	大西 健斗 (Medley)	松崎 涼真 (Libloom)	
6	佐藤 大祐 (熱球倶楽部)	三井 希来 (長野日大高校)	勝山 直輝 (高山クラブ)	
7	沖村 貴弘 (佐久総合病院)	古山 真紘 (須坂卓翔会)	櫻井 煌 (篠ノ井高校)	
8	草深 健一 (ミライTTC)	山崎 連芽 (岡谷南高校)	山本 凜空 (須坂卓翔会)	
9	鎮西 直人 (卓球スタジオすまいる)	平山 蓮都 (T.C.ACE)	錦織 義彰 (須坂金曜会)	
10	小口 郁也 (須坂金曜会)	伊東 佑亮 (屋代高校)	十河 泰聖 (長野ろう学校)	
11	三澤 良汰 (卓球スタジオすまいる)	中島 熙人 (須坂卓翔会)	下島 和紀 (Y CHAN T.A)	
12	三島 漣 (長野日大高校)	牧内 圭吾 (聴覚障害者協会)	松葉 啓太 (ミライTTC)	
13	大塚 慎吾 (Libloom)	湯川 恭平 (須坂卓翔会)	松島 史弥 (アンカー)	
14	伊藤 翼 (新潟大学)	丸山 晃生 (長野日大高校)	鈴木 都丈 (Medley)	
15	三澤 和弥 (卓球スタジオすまいる)	藤田 芳樹 (須坂卓翔会)	遠藤 叶祈人 (Libloom)	
16	美齊津 侑 (東部クラブ)	村石 魔袋斗 (新潟医療福祉大学)	大谷 裕璃 (ミライTTC)	
17	井出 光祐 (ゆうしん会)	中村 圭祐 (大谷町卓球クラブ)	漣 創磨 (長野日大高校)	
18	山口 博樹 (須坂卓翔会)	竹淵 優人 (T.C.ACE)	北原 瑛翔 (篠ノ井高校)	

一般女子シングルス（表彰は上位4名）

1	石月 さくら (須坂卓翔会)			1-1	
2	松井 心珀 (U.A.C)	塩野谷 心暖 (中野西高校)	大河内 紗那 (屋代高校)		2-1
3	中野 遥 (Medley)	宮崎 理恵 (須坂卓翔会)	山岸 彩乃 (中野西高校)	1-2	
4	阿部 来春 (中野西高校)	一ノ関 美桜 (NOVA)	上野 優 (中野西高校)		3-1
5	下山 夏音 (NOVA)	加藤 実樹 (卓球愛好会)	児玉 愛奈美 (中野西高校)	1-3	
6	阿部 歩果 (中野西高校)	中島 こころ (Medley)	大塚 莉美 (T.C.ACE)		2-2
7	草薙 咲綾 (須坂卓翔会)	萩原 菜穂 (中野西高校)	桐原 愛 (長野ろう学校)	1-4	
8	塩崎 結彩 (中野西高校)	山本 結希 (屋代高校)	落合 悠里 (卓球愛好会)		

栄光の足跡
(歴代優勝者)

	男子の部 優勝者		女子の部 優勝者	
第1回 須賀地区中学校大会 (平成11年4月4日)	田中 千香	富士通須坂	南澤 重子	富士通須坂
第2回 須賀地区中学校大会 (平成12年4月2日)	田中 千香	富士通須坂	南澤 重子	富士通須坂
※ 大会名称を変更：岩崎忠三様よりカップ寄贈 いただく				
第1回 岩崎カップ争奪須賀卓球大会 (平成13年4月1日)	百瀬 雅直	富士通須坂	南澤 重子	富士通須坂
第2回 岩崎カップ争奪須賀卓球大会 (平成14年4月7日)	田中 千香	富士通須坂	南澤 重子	富士通須坂
第3回 岩崎カップ争奪須賀卓球大会 (平成15年4月6日)	青木 寛	卓即会	南澤 重子	卓即会
第4回 岩崎カップ争奪須賀卓球大会 (平成16年4月4日)	石月 英夫	須坂卓即会	南澤 重子	須坂卓即会
第5回 岩崎カップ争奪須賀卓球大会 (平成17年4月3日)	永高 正人	須坂卓即会	南澤 重子	須坂卓即会
第6回 岩崎カップ争奪須賀卓球大会 (平成18年5月14日)	竹前 遊比古	東中学校	小山 さき	相森中学校
第7回 岩崎カップ争奪須賀卓球大会 (平成19年7月1日)	青木 寛	須坂卓即会	小山 みき	相森中学校
※ 第8回大会より『ダブルス種目』を新設				
	男子シングルス	女子シングルス	男子ダブルス	女子ダブルス
第8回 岩崎カップ争奪須賀卓球大会 (平成20年4月6日)	藤原 康明 若穂中学校	南澤 重子 須坂卓即会	藤原 康明・藤原 康明 卓即会、若穂中学校	小出 小百合・宮下 優子 須坂レディース・ストレイラビッツ
第9回 岩崎カップ争奪須賀卓球大会 (平成21年4月6日)	山本 幸夫 中野市体協	南澤 重子 須坂卓即会	水野 貞幸・山本 幸夫 中野市体協	古江 雅代・竹前 裕美子 球'2、東中学校
第10回 岩崎カップ争奪須賀卓球大会 (平成22年4月5日)	佐藤 拓哉 須坂商業高校 教員	小山 みき 須坂高校	水野 貞幸・山本 幸夫 中野市体協	武藤 理恵・竹前 南貴奈 須坂卓即会
第11回 岩崎カップ争奪須賀卓球大会 (平成23年4月5日)	佐藤 拓哉 須坂商業高校 教員	小山 みき 須坂高校	石川 一輝・大矢 健一 篠ノ井クラブ	小林 真子・小山 みき 須坂高校
第12回 岩崎カップ争奪須賀卓球大会 (平成24年4月1日)	石川 一輝 篠ノ井クラブ	小山 みき 須坂高校	石川 一輝・大矢 健一 篠ノ井クラブ	小山 みき・緑川 千喜 須坂高校
第13回 岩崎カップ争奪須賀卓球大会 (平成25年4月7日)	湯本 晃 たくせん	緑川 千喜 須坂高校	佐藤 拓哉・湯本 晃 須坂商業高校教員、たくせん	緑川 千喜・藤田 美穂 須坂高校
※ 第14回大会より『年代別シングルス種目』を新設				
	男子シングルス	女子シングルス	男子ダブルス	女子ダブルス
第14回 岩崎カップ争奪須賀卓球大会 (平成26年4月6日)	穴山 慧 長野ラーゼニルズ	櫻刈 さくら 須坂高校	赤堀 樹・穴山 慧 相双JTC・長野ラーゼニルズ	佐藤 未羽・小林 芽以 須坂商業高校
	男子シニア 青木 寛 須坂卓即会	男子ベテラン 竹内 規雄 須坂卓即会	女子シニア 塚田 妙子 須坂卓即会	女子ベテラン 小林 政子 須坂レディース
第15回 岩崎カップ争奪須賀卓球大会 (平成27年4月5日)	男子シングルス 穴山 慧 長野ラーゼニルズ	女子シングルス 北澤 祥 須坂創成高校	男子ダブルス 下平 晋也・熊澤 拓也 信州大学	女子ダブルス 山崎 愛佳・大平 美樹 須坂創成高校
	男子シニア 西島 勉 卓即会	男子ベテラン 竹内 規雄 須坂卓即会	女子シニア 南澤 重子 須坂卓即会	女子ベテラン 若下 洋子 のぞみくらぶ
第16回 岩崎カップ争奪須賀卓球大会 (平成28年4月3日)	男子シングルス 西沢大輝 長野工業高校	女子シングルス 北澤 祥 須坂創成高校	男子ダブルス 山本幸夫・北沢宏樹 中野市体協	女子ダブルス 大平 美樹・北澤 祥 須坂創成高校
	男子シニア 青木 寛 須坂卓即会	男子ベテラン 竹内 規雄 須坂卓即会	女子シニア 南澤 重子 須坂卓即会	女子ベテラン 小林政子 須坂レディース
第17回 岩崎カップ争奪須賀卓球大会 (平成29年4月2日)	男子シングルス 高橋拓知 タカラ T C	女子シングルス 北澤 祥 須坂創成高校	男子ダブルス 山本幸夫・北沢宏樹 中野市体協	女子ダブルス 北澤 祥・山崎愛佳 須坂創成高校
	男子シニア 青木 寛 須坂卓即会	男子ベテラン 佐田清春 甲斐路クラブ	女子シニア 藤森由江 信濃愛球会	女子ベテラン 望川みい子 高山クラブ
第18回 岩崎カップ争奪須賀卓球大会 (平成30年4月1日)	男子シングルス 沖村貴弘 佐久総合病院	女子シングルス 山中静流 須坂創成高校	男子ダブルス 山崎 啓・村松直音 長野工業高校	女子ダブルス 山中静流・横山林穂 須坂創成高校
	男子シニア 青木 寛 須坂卓即会	男子ベテラン 佐田清春 甲斐路クラブ	女子シニア 福沢英代子 信濃愛球会	女子ベテラン 若下洋子 しゅらく
第19回 岩崎カップ争奪須賀卓球大会 (平成31年4月7日)	男子シングルス 土屋博樹 甲斐路クラブ	女子シングルス 塚田裕穂 東北中学	男子ダブルス 武原祐一・堀内洋太 長野ラーゼニルズ	女子ダブルス 塚田裕穂・飯沼愛琉 東北中学・長野ラーゼニルズ
	男子シニア 青木 寛 須坂卓即会	男子ベテラン 佐田清春 甲斐路クラブ	女子シニア 小出小百合 須坂卓即会	女子ベテラン 若下洋子 しゅらく
※ 第20回大会より『混合ダブルス種目』を新設				
	男子シングルス	女子シングルス	男子ダブルス	女子ダブルス
第20回 岩崎カップ争奪須賀卓球大会 (令和5年7月8日、9日)	沖村貴弘 佐久総合病院	石月さくら 須坂卓即会	武原祐一・高木信幸 長野ラーゼニルズ	菊山明花・関 明穂 長野商業高校
			混合ダブルス 立原唯馬・高橋菜女 中野市体協	
男子シニア 青木 寛 須坂卓即会	男子ベテラン 中山清司 相模原ベテラン会	女子シニア 南澤重子 須坂卓即会	女子ベテラン 丸山千恵美 川中島クラブ	
※ 第21回大会より『シニアダブルス種目』を新設				
	男子シングルス	女子シングルス	男子ダブルス	女子ダブルス
第21回 岩崎カップ争奪須賀卓球大会 (令和6年4月6日、7日)	巖岩武志 BRA	石月さくら 須坂卓即会	宮沢想太郎・小口柳也 飯山クラブ	飯料理板・滝沢健空 中野市体協
			混合ダブルス 石月得英・石月さくら 須坂卓即会	
男子シニア 青木 寛 須坂卓即会	男子ベテラン 白田盛明 卓即会	女子シニア 南澤重子 須坂卓即会	女子ベテラン 小澤恵子 ROKUMON	
シニア男子ダブルス 青木 寛・山口博樹 須坂卓即会	シニア女子ダブルス 南澤重子・小出小百合 須坂卓即会	シニア混合ダブルス 青木 寛・南澤重子 須坂卓即会		
男子シングルス 望月龍大 アンカー	女子シングルス 藤澤亜帆 長野日大	男子ダブルス 石月得英・草薙直生 須坂卓即会	女子ダブルス 田尻真佳紗・竹内ゆな 長野日大	
		混合ダブルス 宮澤 望・滝沢健空 ORIONオートクラブ、中野市協		
男子シニア 山口博樹 須坂卓即会	男子ベテラン 金本啓二 市原クラブ	女子シニア 堀川千恵紀 HAZAWA	女子ベテラン 丸山千恵美 川中島クラブ	
シニア男子ダブルス 石月英夫・青木 寛 須坂卓即会	シニア女子ダブルス 堀川千恵紀・谷口純子 HAZAWA・卓即会	シニア混合ダブルス 青木 寛・南澤重子 須坂卓即会		