

◆硬式の部 混合ダブルス100歳未満

ブロックNo ①	メインアリーナ1コート		1	2	3	得点	順位	
1	田中 雄介 青木 みどり	新潟	RisingNiigata	/	3-1	1-3	3	2
2	水口 亮太 谷川 百合	富山	なめりかわTTC□ TYA□	1-3	/	3-0	3	1
3	成岡 裕一 遠藤 久美	石川	四十万クラブ□ ビリーブ□	3-1	0-3	/	3	3

小森 友幸 渡辺 鈴奈	富山	S-55□ ウインズ□	②-2
----------------	----	----------------	-----

田中 雄介 青木 みどり	新潟	RisingNiigata	①-2
-----------------	----	---------------	-----

ブロックNo ②	メインアリーナ2コート		1	2	3	得点	順位	
1	小森 友幸 渡辺 鈴奈	石川	S-55□ ウインズ□	/	1-3	3-0	3	2
2	麻生 雅樹 齋藤 真菜美	富山	戸出クラブ	3-1	/	3-0	4	1
3	小泉 圭 小泉 春子	長野	佐久TTC	0-3	0-3	/	2	3

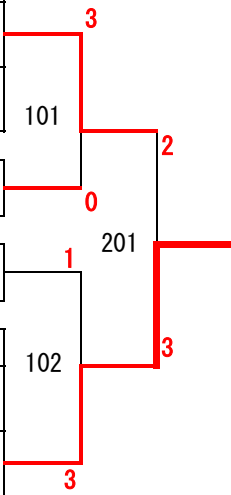

◆硬式の部 混合ダブルス100歳以上

ブロックNo ① メインアリーナ3コート				1	2	3	得点	順位
1	田辺 義朗 浅田 和代	福井	若狭TTC Dream	/	1-3	3-1	3	2
2	河原 忠吉 宮野 陽子	富山	星球会	3-1	/	3-1	4	1
3	清塚 秀俊 小林 裕子	新潟	昴	1-3	1-3	/	2	3

金広 裕 越野 美夏	富山	星球会	③-2
小山 和高 野沢 ひとみ	新潟	昴	④-2

ブロックNo ② メインアリーナ4コート				1	2	3	得点	順位
1	浜田 浩功 福瀬 明子	富山	エポカル	/	0-3	1-3	2	3
2	山口 博樹 横田 美佐子	長野	須坂卓翔会	3-0	/	3-0	4	1
3	小島 輝美 佐藤 みゆき	新潟	RisingNiigata	3-1	0-3	/	3	2

ブロックNo ③ メインアリーナ5コート				1	2	3	得点	順位
1	吉田 光彦 柳澤 由美子	長野	フジTTF 信濃愛球会	/	3-0	3-1	4	1
2	矢島 達男 青木 直美	新潟	RisingNiigata 新津クラブ	0-3	/	0-3	2	3
3	金広 裕 越野 美夏	富山	星球会	1-3	3-0	/	3	2

田辺 義朗 浅田 和代	福井	若狭TTC Dream	①-2
小島 輝美 佐藤 みゆき	新潟	RisingNiigata	②-2

ブロックNo ④ メインアリーナ6コート				1	2	3	得点	順位
1	瀧野 敦靖 舟崎 美由紀	富山	エポカル	/	0-3	2-3	2	3
2	青木 寛 南澤 重子	長野	須坂卓翔会	3-0	/	3-1	4	1
3	小山 和高 野沢 ひとみ	新潟	昴	3-2	1-3	/	3	2

◆硬式の部 混合ダブルス120歳以上

ブロックNo	①	メインアリーナ7コート		1	2	3	得点	順位
1	金田 成一 吉岡 明美	富山	エポカル ドンペリ		3-0	0-3	3	2
2	村山 勝 村山 婦佐江	新潟	十日町クラブ	0-3		0-3	2	3
3	山岸 実明 北澤 與利子	長野	須坂金曜会 須坂レディース	3-0	3-0		4	1
		中村 光寛 小出 小百合	長野	須坂卓翔会		⑥-2		3
		須貝 政彦 梅津 裕子	新潟	昴		⑦-2		1
201 0								
101 3								
3								
301 1								
2								
102 2								
2								
202 3								
3								
103 3								
3								
401								
2								
104 0								
203 3								
3								
105 3								
3								
302 3								
0								
106 2								
3								
204 1								
3								

ブロックNo	②	メインアリーナ8コート		1	2	3	得点	順位
1	高桑 広栄 太田 トモ	新潟	出雲崎卓球クラブ トラストTC		3-0	3-0	4	1
2	廣海 和男 廣海 初美	石川	加賀クラブ	0-3		0-3	2	3
3	安田 隆 角川 京子	富山	エポカル フレンズ	0-3	3-0		3	2
		朝日 康喜 瀧元 真由美	富山	星球会		④-2		3
		峯村 洋 峯村 祐子	長野	卓愛会		⑤-2		0
102 2								
2								
202 3								
3								
103 3								
3								

ブロックNo	③	メインアリーナ9コート		1	2	3	得点	順位
1	黒川 進 小沢 えつ子	福井	Four-U パーソンズ		3-0	3-2	4	1
2	小相沢 徳一 花岡 由美子	長野	東信木材センター ROKUMON	0-3		3-1	3	2
3	伊藤 忠一 岡田 智子	新潟	昴	2-3	1-3		2	3
103 3								
3								

ブロックNo	④	メインアリーナ10コート		1	2	3	得点	順位
1	西澤 周二 黒岩 優子	長野	NS長野 高山クラブ		3-2	3-1	4	1
2	朝日 康喜 瀧元 真由美	富山	星球会	2-3		3-1	3	2
3	小野 利泰 五十嵐 幸子	新潟	フリーダム 新潟クラブ	1-3	1-3		2	3
		金田 成一 吉岡 明美	富山	エポカル ドンペリ		①-2		3
		安田 隆 角川 京子	富山	エポカル		②-2		0
104 2								
0								
203 3								
3								
105 3								
3								

ブロックNo	⑤	メインアリーナ11コート		1	2	3	得点	順位
1	山田 勝仁 石坂 千賀子	富山	富山地方鉄道 沢卓SC		L W/O	L W/O	0	3
2	金田 宏行 圓山 かおり	新潟	昴	W W/O		3-1	4	1
3	峯村 洋 峯村 祐子	長野	卓愛会	W W/O	1-3		3	2
105 3								
3								

ブロックNo	⑥	メインアリーナ12コート		1	2	3	得点	順位
1	森井 弘之 森井 千賀子	石川	ウインズ		2-3	0-3	2	3
2	三浦 洋 小林 光恵	新潟	謙信上越	3-2		3-2	4	1
3	中村 光寛 小出 小百合	長野	須坂卓翔会	3-0	2-3		3	2
		小相沢 徳一 花岡 由美子	長野	東信木材センター ROKUMON		③-2		3
106 2								
0								
204 1								
3								

ブロックNo	⑦	メインアリーナ13コート		1	2	3	得点	順位
1	藤井 貢 新村 万規子	富山	星球会 高見塾		3-0	3-2	4	1
2	田嶋 邦敏 田畑 鶴代	福井	Four-U	0-3		0-3	2	3
3	須貝 政彦 梅津 裕子	新潟	昴	2-3	3-0		3	2
204 3								
3								



◆硬式の部 男子シングルスサーティ

ブロックNo ①	メインアリーナ4コート		1	2	3	4	得点	順位
1	古賀 潤輝	石川 OVERLIGHT		3-0	3-1	3-0	6	1
2	加藤 晶	新潟 白根クラブ	0-3		0-3	0-3	3	4
3	小林 知博	石川 档の会	1-3	3-0		3-2	5	2
4	深井 宗悦	新潟 新発田クラブ	0-3	3-0	2-3		4	3
		牧野 貴成	長野	卓愛会	⑥-2			
		成岡 裕一	石川	四十万クラブ	⑧-2			
ブロックNo ②	メインアリーナ11コート		1	2	3	得点	順位	
1	中野 凱勝	石川 OVERLIGHT		2-3	3-2	3	1	
2	大澤 尚悟	長野 南郷クラブ	3-2		2-3	3	3	
3	高木 一也	新潟 柏崎Dream	2-3	3-2		3	2	
ブロックNo ③	メインアリーナ12コート		1	2	3	得点	順位	
1	大井 航	新潟 新発田クラブ		0-3	3-2	3	2	
2	麻生 雅樹	富山 戸出クラブ	3-0		3-1	4	1	
3	浦本 誠也	石川 S-55	2-3	1-3		2	3	
		勝泉 裕	石川	OVERLIGHT	⑤-2			
		布川 穰	新潟	RisingNiigata	⑦-2			
ブロックNo ④	メインアリーナ13コート		1	2	3	得点	順位	
1	石月 将英	長野 須坂卓翔会		3-0	2-3	3	2	
2	渡辺 雅介	新潟 柏崎Dream	0-3		1-3	2	3	
3	山中 稜	石川 加賀温泉クラブ	3-2	3-1		4	1	
ブロックNo ⑤	メインアリーナ14コート		1	2	3	得点	順位	
1	柳 健太	富山 星球会		3-1	3-1	4	1	
2	田村 祥	新潟 柏崎Dream	1-3		0-3	2	3	
3	勝泉 裕	石川 OVERLIGHT	1-3	3-0		3	2	
		高木 一也	新潟	柏崎Dream	②-2			
		石月 将英	長野	須坂卓翔会	④-2			
ブロックNo ⑥	メインアリーナ15コート		1	2	3	得点	順位	
1	石原 智也	石川 S-55		3-1	3-1	4	1	
2	牧野 貴成	長野 卓愛会	1-3		3-2	3	2	
3	柳 佑太	新潟 十日町クラブ	1-3	2-3		2	3	
ブロックNo ⑦	メインアリーナ16コート		1	2	3	得点	順位	
1	打越 史彦	石川 とりやクラブ		3-0	3-0	4	1	
2	布川 穰	新潟 RisingNiigata	0-3		3-0	3	2	
3	藤田 芳樹	長野 須坂卓翔会	0-3	0-3		2	3	
		小林 知博	石川	档の会	①-2			
		大井 航	新潟	新発田クラブ	③-2			
ブロックNo ⑧	メインアリーナ5コート		1	2	3	4	得点	順位
1	田中 龍也	福井 若狭TTC口		0-3	1-3	3-0	4	3
2	小野 亨	新潟 蒼柴クラブ	3-0		3-1	3-0	6	1
3	成岡 裕一	石川 四十万クラブ	3-1	1-3		3-0	5	2
4	灰野 陽介	新潟 刈羽卓球クラブ	0-3	0-3	0-3		3	4

◆硬式の部 男子シングルスフォーティ

ブロックNo ①	メインアリーナ3コート		1	2	3	4	得点	順位	
1	向 敬一郎	石川	OVERLIGHT口	/	3-1	3-0	3-1	6	1
2	小泉 圭	長野	佐久TTC	1-3	/	2-3	0-3	3	4
3	小林 宰	新潟	Quest新潟クラブ	0-3	3-2	/	3-2	5	2
4	松本 真一	石川	とりやクラブ口	1-3	3-0	2-3	/	4	3

出雲 卓	石川	とりやクラブ口	⑥-2
------	----	---------	-----

ブロックNo ②	メインアリーナ17コート		1	2	3	得点	順位	
1	水口 亮太	富山	なめりかわTTC	/	1-3	3-1	3	2
2	風間 康二	新潟	蒼柴クラブ	3-1	/	3-1	4	1
3	北野 祥太	石川	S-55	1-3	1-3	/	2	3

西郡 大輔	新潟	新津クラブ	⑦-2
-------	----	-------	-----

ブロックNo ③	メインアリーナ18コート		1	2	3	得点	順位	
1	小林 伸也	新潟	JR東日本	/	0-3	0-3	2	3
2	清水 厚	石川	とりやクラブ口	3-0	/	3-1	4	1
3	後藤 義幸	福井	フェニックス卓球クラブ	3-0	1-3	/	3	2

山田 勉	石川	ぬかクラブ口	⑤-2
------	----	--------	-----

ブロックNo ④	メインアリーナ9コート		1	2	3	得点	順位	
1	鎮西 直人	長野	卓球スタジオすまいる	/	3-0	W W/O	4	1
2	白井 裕之	新潟	TFC	0-3	/	W W/O	3	2
3	若森 勝雄	石川	S-55	L W/O	L W/O	/	0	3

ブロックNo ⑤	メインアリーナ10コート		1	2	3	得点	順位	
1	石川 貴弘	新潟	TFC	/	3-0	3-0	4	1
2	山田 勉	石川	ぬかクラブ口	0-3	/	3-1	3	2
3	笠原 臣平	富山	星球会	1-3	0-3	/	2	3

白井 裕之	新潟	TFC	④-2
-------	----	-----	-----

小林 宰	新潟	Quest新潟クラブ	①-2
------	----	------------	-----

ブロックNo ⑥	メインアリーナ9コート		1	2	3	得点	順位	
1	渡辺 伸一	長野	南郷クラブ	/	3-0	3-0	4	1
2	村山 勝	新潟	十日町クラブ	0-3	/	0-3	2	3
3	出雲 卓	石川	とりやクラブ口	2-3	3-0	/	3	2

水口 亮太	富山	なめりかわTTC	②-2
-------	----	----------	-----

後藤 義幸	福井	フェニックス卓球クラブ口	③-2
-------	----	--------------	-----

ブロックNo ⑦	メインアリーナ10コート		1	2	3	得点	順位	
1	大谷 昌央	石川	ぬかクラブ口	/	0-3	1-3	2	3
2	山口 博樹	長野	須坂卓翔会	3-0	/	3-2	4	1
3	西郡 大輔	新潟	新津クラブ	3-1	2-3	/	3	2

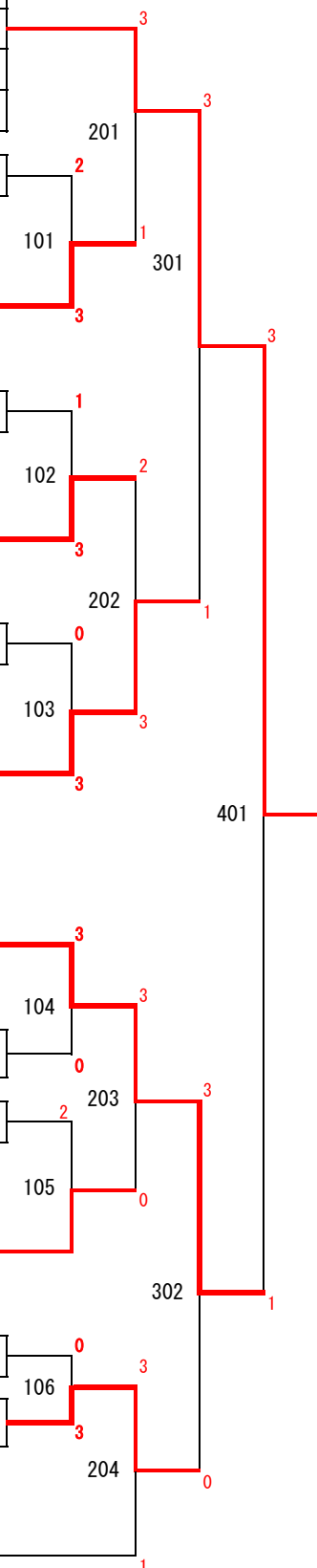

◆硬式の部 男子シングルスフイフティ

ブロックNo	①	メインアリーナ1コート	1	2	3	4	得点	順位
1	狩野 浩和	新潟 日本化薬		3-1	3-0	3-0	6	1
2	小林 健一	長野 たくせん	1-3		3-2	3-0	5	2
3	小山 和高	新潟 昴	0-3	2-3		3-0	4	3
4	曳田 幸伸	富山 エポカル	0-3	0-3	0-3		3	4

浜田 浩功	富山	エポカル	⑩-2
山元 英行	富山	エポカル	⑪-2

ブロックNo	②	メインアリーナ1コート	1	2	3	得点	順位
1	瀧野 敦靖	富山 エポカル		2-3	3-1	3	2
2	山本 幸夫	長野 中野市体協	3-2		3-0	4	1
3	青木 和人	新潟 大野卓球クラブ	1-3	0-3		2	3

朝日 康喜	富山	星球会	⑦-2
-------	----	-----	-----

ブロックNo	③	メインアリーナ2コート	1	2	3	得点	順位
1	岸田 忠士	長野 たくせん		1-3	W/O	3	2
2	野村 幸正	石川 档の会口	3-1		W/O	4	1
3	渋谷 兼司	新潟 小池クラブ	L W/O	L W/O		0	3

ブロックNo	④	メインアリーナ3コート	1	2	3	得点	順位
1	三巻 淳	新潟 卓泳会		0-3	3-2	3	2
2	田辺 義朗	福井 若狭TTC口	3-0		3-0	4	1
3	吉田 正	富山 エポカル	2-3	0-3		2	3

澤田 哲也	富山	T-みらくる口	⑫-2
-------	----	---------	-----

ブロックNo	⑤	メインアリーナ4コート	1	2	3	得点	順位
1	北井 守	石川 档の会口		3-0	3-0	4	1
2	西山 義弘	新潟 アルプスアルバイン	0-3		0-3	2	3
3	高野 徹	新潟 卓泳会	0-3	3-0		3	2

小林 茂雄	富山	エポカル	⑨-2
金広 裕	富山	星球会	⑧-2

ブロックNo	⑥	メインアリーナ5コート	1	2	3	得点	順位
1	河原 忠吉	富山 星球会		3-0	3-0	4	1
2	片桐 正臣	新潟 Quest新潟クラブ	0-3		2-3	2	3
3	吉田 光彦	長野 フジTTF	0-3	3-2		3	2

ブロックNo	⑦	メインアリーナ6コート	1	2	3	得点	順位
1	丸山 徹	新潟 蒼葉クラブ		3-0	3-1	4	1
2	落合 義貴	新潟 卓泳会	0-3		0-3	2	3
3	朝日 康喜	富山 星球会	1-3	3-0		3	2

三巻 淳	新潟	卓泳会	④-2
高野 徹	新潟	卓泳会	⑤-2

ブロックNo	⑧	メインアリーナ7コート	1	2	3	得点	順位
1	金広 裕	富山 星球会		0-3	3-0	3	2
2	中村 暁	石川 档の会口	3-0		3-0	4	1
3	清塚 秀俊	新潟 昴	0-3	0-3		2	3

小林 健一	長野	たくせん	①-2
-------	----	------	-----

ブロックNo	⑨	メインアリーナ8コート	1	2	3	得点	順位
1	林 祐介	石川 档の会口		3-0	3-0	4	1
2	小林 茂雄	富山 エポカル	0-3		3-0	3	2
3	荒木 伸也	新潟 白根クラブ	0-3	0-3		2	3

ブロックNo	⑩	メインアリーナ9コート	1	2	3	得点	順位
1	佐藤 実	新潟 RisingNiigata		3-1	3-1	4	1
2	浜田 浩功	富山 エポカル	1-3		3-1	3	2
3	渡邊 文崇	長野 卓愛会	1-3	1-3		2	3

吉田 光彦	長野	フジTTF	⑥-2
-------	----	-------	-----

ブロックNo	⑪	メインアリーナ10コート	1	2	3	得点	順位
1	笹田 栄二	新潟 卓泳会		3-2	3-0	4	1
2	山元 英行	富山 エポカル	2-3		3-0	3	2
3	野池 秀樹	長野 卓愛会	0-3	0-3		2	3

岸田 忠士	長野	たくせん	③-2
瀧野 敦靖	富山	エポカル	②-2

ブロックNo	⑫	メインアリーナ2コート	1	2	3	4	得点	順位
1	浅野 雅之	福井 個人口		3-0	W/O	3-0	6	1
2	金巻 賢司	新潟 Adieu黒埼	0-3		W/O	0-3	4	3
3	坂詰 浩幸	新潟 アルプスアルバイン	L W/O	L W/O		L W/O	0	4
4	澤田 哲也	富山 T-みらくる口	3-0	0-3	W/O		5	2

◆硬式の部 男子シングルスローシックスティ

ブロックNo ① メインアリーナ6コート				1	2	3	4	得点	順位
1	加藤 陽一	富山	星球会		3-0	0-3	3-1	5	2
2	中村 光寛	長野	須坂卓翔会	0-3		3-2	3-2	5	3
3	小島 輝美	新潟	RisingNiigata	3-0	2-3		3-1	5	1
4	小野 利泰	新潟	フリーダム	1-3	2-3	1-3		3	4
金田 宏行				新潟	昴			⑥-2	
ブロックNo ② メインアリーナ7コート				1	2	3	得点	順位	
1	清野 勝彦	新潟	新発田クラブ		2-3	3-2	3	1	
2	入野 俊明	石川	加賀クラブ口	3-2		2-3	3	2	
3	坪内 誠一	福井	個人	2-3	3-2		3	3	
三野 浩一				石川	とりやクラブ口			⑦-2	
ブロックNo ③ メインアリーナ8コート				1	2	3	得点	順位	
1	黒川 進	福井	Four-U		1-3	3-2	3	2	
2	須貝 政彦	新潟	昴	3-1		0-3	3	3	
3	轟 信治	富山	卓球サークル口	2-3	3-0		3	1	
小山 一浩				新潟	昴			⑤-2	
ブロックNo ④ メインアリーナ9コート				1	2	3	得点	順位	
1	高橋 剛	新潟	十日町クラブ		3-0	3-0	4	1	
2	林 研一	長野	研樹クラブ	0-3		3-0	3	2	
3	伊藤 忠一	新潟	昴	0-3	0-3		2	3	
ブロックNo ⑤ メインアリーナ10コート				1	2	3	得点	順位	
1	上田 広司	富山	星球会		2-3	3-0	3	1	
2	小山 一浩	新潟	昴	3-2		2-3	3	2	
3	太田 英雄	新潟	卓和クラブ	0-3	3-2		3	3	
林 研一				長野	研樹クラブ			④-2	
加藤 陽一				富山	星球会			①-2	
ブロックNo ⑥ メインアリーナ11コート				1	2	3	得点	順位	
1	浅川 幸年	長野	佐久TTC		2-3	0-3	2	3	
2	矢島 達男	新潟	RisingNiigata	3-2		3-1	4	1	
3	金田 宏行	新潟	昴	3-0	1-3		3	2	
入野 俊明				石川	加賀クラブ口			②-2	
黒川 進				福井	Four-U			③-2	
ブロックNo ⑦ メインアリーナ7コート				1	2	3	4	得点	順位
1	三野 浩一	石川	とりやクラブ口		0-3	3-1	3-1	5	2
2	伊藤 晃一	新潟	RisingNiigata	3-0		3-0	3-2	6	1
3	田中 秀明	新潟	新潟クラブ	1-3	0-3		0-3	3	4
4	藤田 克博	富山	エポカル	1-3	2-3	3-0		4	3



◆硬式の部 男子シングルスハイシックスティ

ブロックNo	①	②	③	得点	順位												
1	森井 弘之	石川	ウインズ	3-0	4	1											
2	相沢 春男	新潟	謙信上越	0-3	3	2											
3	星田 正一	新潟	卓和クラブ	0-3	0-3	2	3										
<table border="1"> <tr> <td>山本 達雄</td> <td>富山</td> <td>エポカル</td> <td>⑧-2</td> </tr> <tr> <td>横山 俊樹</td> <td>新潟</td> <td>白根クラブ</td> <td>⑨-2</td> </tr> </table>						山本 達雄	富山	エポカル	⑧-2	横山 俊樹	新潟	白根クラブ	⑨-2				
山本 達雄	富山	エポカル	⑧-2														
横山 俊樹	新潟	白根クラブ	⑨-2														
ブロックNo	②	①	③	得点	順位												
1	三浦 洋	新潟	謙信上越	3-1	0-3	3	2										
2	山本 孝充	石川	能美市卓球協会	1-3	2-3	2	3										
3	山岸 実明	長野	須坂金曜会	3-0	3-2	4	1										
ブロックNo	③	①	②	③	得点	順位											
1	中島 秀樹	長野	研樹クラブ	1-3	3-1	3	2										
2	高桑 広栄	新潟	出雲崎卓球クラブ	3-1	3-0	4	1										
3	山田 勝仁	富山	富山地方鉄道	1-3	0-3	2	3										
ブロックNo	④	①	②	③	得点	順位											
1	藤原 英明	長野	卓愛会	3-0	3-0	4	1										
2	貝瀬 計久	新潟	南魚いそクラブ	0-3	3-0	3	2										
3	山橋 正文	富山	ザ・モンスターズ	0-3	0-3	2	3										
<table border="1"> <tr> <td>森 伸二</td> <td>新潟</td> <td>出雲崎卓球クラブ</td> <td>⑩-2</td> </tr> <tr> <td>岩佐 重久</td> <td>新潟</td> <td>RisingNiigata</td> <td>⑥-2</td> </tr> <tr> <td>峯村 洋</td> <td>長野</td> <td>卓愛会</td> <td>⑦-2</td> </tr> </table>						森 伸二	新潟	出雲崎卓球クラブ	⑩-2	岩佐 重久	新潟	RisingNiigata	⑥-2	峯村 洋	長野	卓愛会	⑦-2
森 伸二	新潟	出雲崎卓球クラブ	⑩-2														
岩佐 重久	新潟	RisingNiigata	⑥-2														
峯村 洋	長野	卓愛会	⑦-2														
ブロックNo	⑤	①	②	③	得点	順位											
1	箱江 武詩	富山	ザ・モンスターズ	1-3	3-2	3	2										
2	赤座 洋史	長野	佐久TTC	3-1	0-3	3	3										
3	高桑 正	新潟	小池クラブ	2-3	3-0	3	1										
ブロックNo	⑥	①	②	③	得点	順位											
1	岩佐 重久	新潟	RisingNiigata	2-3	3-0	3	2										
2	藤井 貢	富山	星球会	3-0	3-0	4	1										
3	廣海 和男	石川	加賀クラブ口	0-3	0-3	2	3										
<table border="1"> <tr> <td>貝瀬 計久</td> <td>新潟</td> <td>南魚いそクラブ</td> <td>④-2</td> </tr> <tr> <td>箱江 武詩</td> <td>富山</td> <td>ザ・モンスターズ</td> <td>⑤-2</td> </tr> <tr> <td>相沢 春男</td> <td>新潟</td> <td>謙信上越</td> <td>①-2</td> </tr> </table>						貝瀬 計久	新潟	南魚いそクラブ	④-2	箱江 武詩	富山	ザ・モンスターズ	⑤-2	相沢 春男	新潟	謙信上越	①-2
貝瀬 計久	新潟	南魚いそクラブ	④-2														
箱江 武詩	富山	ザ・モンスターズ	⑤-2														
相沢 春男	新潟	謙信上越	①-2														
ブロックNo	⑦	①	②	③	得点	順位											
1	田嶋 邦敏	福井	Four-U口	3-2	3-1	4	1										
2	山崎 明	新潟	新発田クラブ	2-3	1-3	2	3										
3	峯村 洋	長野	卓愛会	1-3	3-1	3	2										
ブロックNo	⑧	①	②	③	得点	順位											
1	西島 勉	長野	卓愛会	W/W/O	3-1	4	1										
2	岩野 克行	新潟	謙信上越	L/W/O	L/W/O	0	3										
3	山本 達雄	富山	エポカル	1-3	W/W/O	3	2										
ブロックNo	⑨	①	②	③	得点	順位											
1	横山 俊樹	新潟	白根クラブ	1-3	3-0	3	2										
2	小相沢 徳一	長野	東信木材センター	3-1	3-0	4	1										
3	勝又 栄一	新潟	南魚いそクラブ	0-3	0-3	2	3										
<table border="1"> <tr> <td>三浦 洋</td> <td>新潟</td> <td>謙信上越</td> <td>②-2</td> </tr> <tr> <td>中島 秀樹</td> <td>長野</td> <td>研樹クラブ</td> <td>③-2</td> </tr> </table>						三浦 洋	新潟	謙信上越	②-2	中島 秀樹	長野	研樹クラブ	③-2				
三浦 洋	新潟	謙信上越	②-2														
中島 秀樹	長野	研樹クラブ	③-2														
ブロックNo	⑩	①	②	③	得点	順位											
1	金田 成一	富山	エポカル	3-0	3-0	4	1										
2	森 伸二	新潟	出雲崎卓球クラブ	0-3	3-1	3	2										
3	山中 弘之	福井	ミナミラボ口	0-3	1-3	2	3										

◆硬式の部 男子シングルスローセブンティ

ブロックNo ①	メインアリーナ 8コート		1	2	3	4	得点	順位	
1	岩堀 利康	福井	Four-U		3-0	3-0	3-0	6	1
2	牧 六郎	長野	須坂金曜会口	0-3		2-3	3-0	4	3
3	加藤 三治	新潟	新潟如水会	0-3	2-3		3-0	5	2
4	上村 秀夫	新潟	村上卓球クラブ	0-3	0-3	0-3		3	4

境井 定一	福井	勝山きらり	③-2
-------	----	-------	-----

齊藤 博	新潟	謙信上越	④-2
------	----	------	-----

ブロックNo ②	メインアリーナ 12コート		1	2	3	得点	順位	
1	高松 豊明	長野	卓愛会口		3-1	3-1	4	1
2	伊庭 一博	新潟	新津クラブ	1-3		3-1	3	2
3	阿部 哲夫	新潟	南魚いそクラブ	1-3	1-3		2	3

ブロックNo ③	メインアリーナ 13コート		1	2	3	得点	順位	
1	竹内 幸治	長野	サウス長野口		1-3	0-3	2	3
2	境井 定一	福井	勝山きらり	3-1		1-3	3	2
3	登山 正明	新潟	南魚いそクラブ	3-0	3-1		4	1

加藤 三治	新潟	新潟如水会	①-2
-------	----	-------	-----

伊庭 一博	新潟	新津クラブ	②-2
-------	----	-------	-----

ブロックNo ④	メインアリーナ 14コート		1	2	3	得点	順位	
1	島津 富夫	富山	星球会		3-0	3-0	4	1
2	高橋 好信	新潟	南魚いそクラブ	0-3		0-3	2	3
3	齊藤 博	新潟	謙信上越	0-3	3-0		3	2

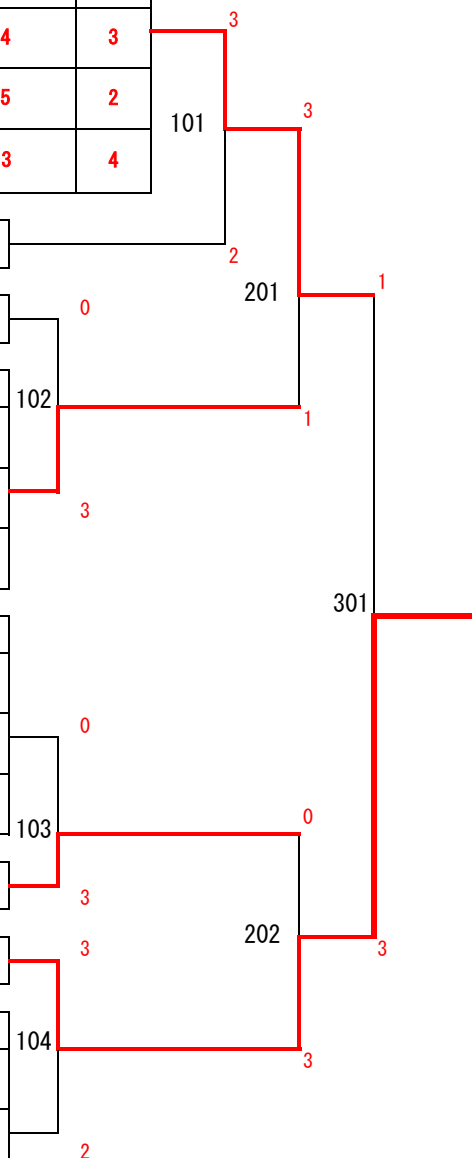

◆硬式の部 男子シングルスハイセブンティ

ブロックNo ① メインアリーナ16コート				1	2	3	得点	順位
1	宮尾 堯功	長野	川中島卓球クラブ	/	1-3	3-1	3	2
2	田中 勝	富山	ウインクル	3-1	/	3-0	4	1
3	鈴木 昭雄	新潟	南魚いそクラブ	1-3	0-3	/	2	3
磯西 豪				新潟	南魚いそクラブ	③-2		
曾山 昌吾				石川	加賀温泉クラブ	④-2		
ブロックNo ② メインアリーナ16コート				1	2	3	得点	順位
1	伊庭 一義	新潟	新津クラブ	/	0-3	3-2	3	2
2	宮寄 邦男	長野	裾花クラブ	3-0	/	3-0	4	1
3	稲井田 耕平	新潟	新潟ドリーム	2-3	0-3	/	2	3
ブロックNo ③ メインアリーナ15コート				1	2	3	得点	順位
1	金田 勉	新潟	新潟如水会	/	3-0	3-0	4	1
2	近藤 和夫	長野	川中島卓球クラブ	0-3	/	1-3	2	3
3	磯西 豪	新潟	南魚いそクラブ	0-3	3-1	/	3	2
宮尾 堯功				長野	川中島卓球クラブ	①-2		
伊庭 一義				新潟	新津クラブ	②-2		
ブロックNo ④ メインアリーナ16コート				1	2	3	得点	順位
1	杉本 泰成	富山	星球会	/	0-3	0-3	2	3
2	曾山 昌吾	石川	加賀温泉クラブ	3-0	/	1-3	3	2
3	藤田 紀良	新潟	新潟クラブ	3-0	3-1	/	4	1

101	3	2	0	201	0
102	3	3	1	301	3
103	3	0	1	202	3
104	3	1	3	301	1

◆硬式の部 女子シングルスフォーティ

決勝リーグ		メインアリーナ17コート		1	2	3	4	5	得点	順位
1	加藤 真理子	新潟	謙信上越		1-3	W W/O	3-0	2-3	6	3
2	谷川 百合	富山	TYA	3-1		W W/O	3-0	3-1	8	1
3	石川 範子	福井	個人口	L W/O	L W/O		L W/O	L W/O	0	5
4	越野 美夏	富山	星球会	0-3	0-3	W W/O		0-3	5	4
5	浅川 悠	新潟	トラストTC	3-2	1-3	W W/O	3-0		7	2

◆硬式の部 女子シングルスフィフティ

ブロックNo ① メインアリーナ18コート				1	2	3	4	得点	順位
1	浅田 和代	福井	Dream	/	2-3	3-1	3-0	5	2
2	児玉 祐子	新潟	小池クラブ	3-2	/	1-3	3-0	6	1
3	大坂 里美	新潟	RisingNiigata	1-3	1-3	/	3-1	4	3
4	本間 圭子	新潟	さくら	0-3	0-3	1-3	/	3	4
伊津 悦子				新潟	トラストTC			④-2	
三宮 元子				新潟	rough laugh			⑤-2	

ブロックNo ② メインアリーナ18コート				1	2	3	得点	順位	
1	青木 直美	新潟	新津クラブ	/	3-2	3-2	4	1	
2	宮野 陽子	富山	星球会	2-3	/	2-3	2	3	
3	小林 裕子	新潟	昴	2-3	3-2	/	3	2	
堀 清香				新潟	RisingNiigata			⑥-2	

ブロックNo ③ サブアリーナ1コート				1	2	3	得点	順位
1	前田 由江	石川	ビリーブ	/	0-3	0-3	2	3
2	太田 トモ	新潟	トラストTC	3-0	/	3-0	4	1
3	加藤 祐美	新潟	白根さつきクラブ	3-0	0-3	/	3	2

ブロックNo ④ サブアリーナ2コート				1	2	3	得点	順位	
1	新村 万規子	富山	高見塾	/	3-2	3-0	4	1	
2	伊津 悦子	新潟	トラストTC	2-3	/	3-1	3	2	
3	佐藤 聖子	新潟	出雲崎卓球クラブ	0-3	1-3	/	2	3	
浅田 和代				福井	Dream			①-2	

ブロックNo ⑤ サブアリーナ3コート				1	2	3	得点	順位	
1	佐藤 みゆき	新潟	RisingNiigata	/	3-0	3-0	4	1	
2	柳澤 由美子	長野	信濃愛球会口	0-3	/	2-3	2	3	
3	三宮 元子	新潟	rough laugh	0-3	3-2	/	3	2	
加藤 祐美				新潟	白根さつきクラブ			③-2	
小林 裕子				新潟	昴			②-2	

ブロックNo ⑥ サブアリーナ4コート				1	2	3	得点	順位
1	増田 ひろ美	石川	ビリーブ	/	3-2	3-1	4	1
2	堀 清香	新潟	RisingNiigata	2-3	/	3-0	3	2
3	剣 恵子	新潟	新津クラブ	1-3	0-3	/	2	3

401

◆硬式の部 女子シングルスローシックスティ

ブロックNo ① サブアリーナ1コート				1	2	3	4	得点	順位
1	小沢 えつ子	福井	パーソンズ		W W/O	3-2	3-0	6	1
2	中川 麻由美	石川	ウインズ	L W/O		L W/O	L W/O	0	4
3	横田 美佐子	長野	須坂卓翔会口	2-3	W W/O		3-0	5	2
4	梅津 裕子	新潟	昴	0-3	W W/O	0-3		4	3
山本 美恵				石川	ウインズ			③-2	
峠 京子				新潟	卓和クラブ			④-2	

ブロックNo ② サブアリーナ1コート							
1	2	3	得点	順位			
1	福瀬 明子	富山	エポカル	3-0	0-3	3	2
2	滝沢 幸子	新潟	小池クラブ	0-3	3-0	3	1
3	花岡 由美子	長野	ROKUMON口	3-0	0-3	3	3

ブロックNo ③ サブアリーナ2コート							
1	2	3	得点	順位			
1	南澤 重子	長野	須坂卓翔会口	3-0	3-0	4	1
2	小林 みゆき	新潟	白根さつきクラブ	0-3	0-3	2	3
3	山本 美恵	石川	ウインズ	0-3	3-0	3	2

ブロックNo ④ サブアリーナ2コート								
1	2	3	4	得点	順位			
1	峠 京子	新潟	卓和クラブ	0-3	3-2	3-0	5	2
2	小出 小百合	長野	須坂卓翔会口	3-0	3-1	3-1	6	1
3	舟崎 美由紀	富山	エポカル	2-3	1-3	1-3	3	4
4	米望 和美	長野	あもりクラブ口	0-3	1-3	3-1	4	3

101	3	1	
102	2	3	
103	1	3	
104	3	1	
201	1	3	
202	2	3	
301	2	3	

◆硬式の部 女子シングルスハイシックスティ

ブロックNo	① サブアリーナ3コート		1	2	3	4	得点	順位
1	石坂 千賀子	富山	沢卓SC	L W/O	L W/O	L W/O	0	4
2	黒岩 優子	長野	高山クラブ口	W W/O	3-0	W W/O	6	1
3	野沢 ひとみ	新潟	昴	W W/O	0-3	W W/O	5	2
4	高桑 五月	新潟	小池クラブ	L W/O	L W/O	L W/O	0	4

森井 千賀子	石川	ウインズ	④-2
--------	----	------	-----

野口 みどり	長野	卓愛会口	⑤-2
--------	----	------	-----

ブロックNo	② サブアリーナ3コート		1	2	3	得点	順位
1	圓山 かおり	新潟	昴	W W/O	0-3	3	2
2	劔田 幸子	富山	Qクラブ	L W/O	L W/O	0	3
3	田畑 鶴代	福井	Four-U	3-0	W W/O	4	1

ブロックNo	③ サブアリーナ4コート		1	2	3	得点	順位
1	吉岡 明美	富山	ドンペリ	3-1	3-0	4	1
2	小林 光恵	新潟	謙信上越	1-3	3-1	3	2
3	会沢 佐知子	新潟	フリーダム	0-3	1-3	2	3

ブロックNo	④メインアリーナ17コート		1	2	3	得点	順位
1	森井 千賀子	石川	ウインズ	3-0	0-3	<sup>3</sup> (1.00)	2
2	岡田 智子	新潟	昴	0-3	3-2	<sup>3</sup> (0.60)	3
3	寺久保 明実	新潟	さくら	3-0	2-3	<sup>3</sup> (1.66)	1

野沢 ひとみ	新潟	昴	①-2
--------	----	---	-----

小林 光恵	新潟	謙信上越	③-2
-------	----	------	-----

圓山 かおり	新潟	昴	②-2
--------	----	---	-----

ブロックNo	⑤サブアリーナ4コート		1	2	3	4	得点	順位
1	金田 美紀子	新潟	新潟如水会	2-3	3-1	1-3	4	3
2	野口 みどり	長野	卓愛会口	3-2	3-1	2-3	5	2
3	濱元 真由美	富山	星球会	1-3	1-3	1-3	3	4
4	広田 芳江	新潟	南魚いそクラブ	3-1	3-2	3-1	6	1

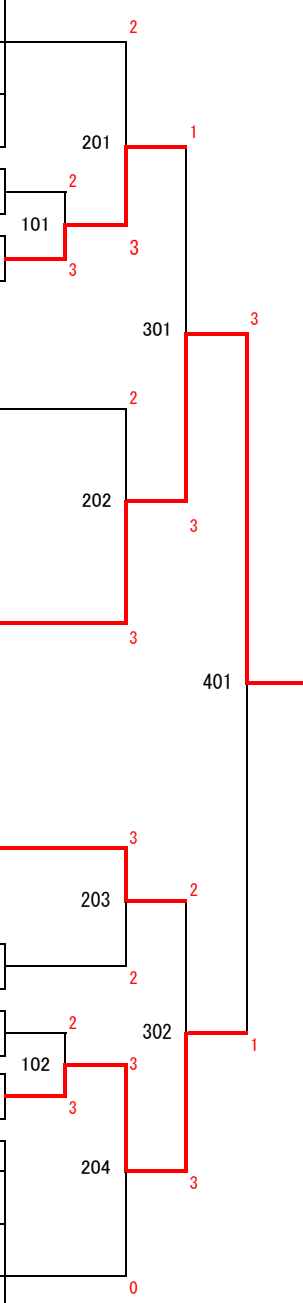

◆硬式の部 女子シングルスローセブンティ

ブロックNo ①	サブアリーナ5コート		1	2	3	4	得点	順位	
1	五十嵐 幸子	新潟	新潟クラブ		3-0	3-0	1-3	5	1
2	吉沢 敏子	新潟	卓和クラブ	0-3		3-1	3-2	5	3
3	上村 洋子	新潟	南魚いそクラブ	0-3	1-3		1-3	3	4
4	星川 みい子	長野	高山クラブ口	3-1	2-3	3-1		5	2

坂西 和枝	新潟	南魚いそクラブ	②-2
関川 登美江	新潟	謙信上越	③-2

ブロックNo ②	サブアリーナ5コート		1	2	3	得点	順位	
1	峯村 祐子	長野	卓愛会口		3-0	3-0	4	1
2	坂西 和枝	新潟	南魚いそクラブ	0-3		3-0	3	2
3	村山 婦佐江	新潟	十日町クラブ	0-3	0-3		2	3

星川 みい子	長野	高山クラブ口	①-2
--------	----	--------	-----

ブロックNo ③	サブアリーナ5コート		1	2	3	得点	順位	
1	関川 登美江	新潟	謙信上越		3-0	1-3	3	2
2	小林 純子	新潟	南魚いそクラブ	0-3		1-3	2	3
3	北澤 與利子	長野	須坂レディース口	3-1	3-1		4	1

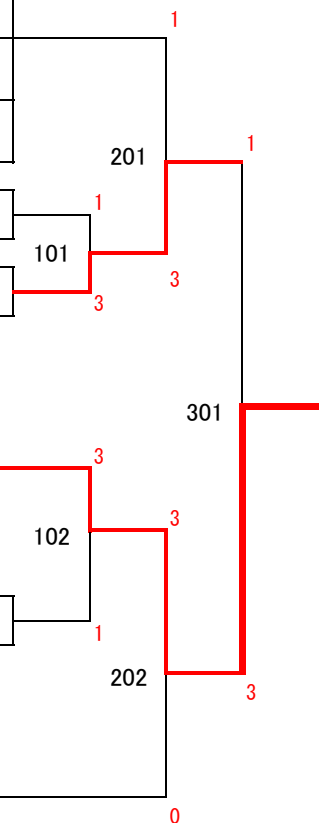



◆硬式の部 女子シングルスハイセブenty

ブロックNo ①	サブアリーナ6コート			1	2	3	4	得点	順位
1	杉本 敏子	富山	ドンペリ		3-0	3-0	3-0	6	1
2	近藤 なつ子	長野	長野市ママ卓口	0-3		1-3	3-0	4	3
3	小林 園江	新潟	Axel	0-3	3-1		3-0	5	2
4	熊谷 美枝子	長野	あづみ野クラブ口	0-3	0-3	0-3		3	4

岩嶋 雪枝	長野	卓愛会口	②-2
-------	----	------	-----

菅野 静子	富山	エポカル	③-2
-------	----	------	-----

ブロックNo ②	サブアリーナ6コート			1	2	3	得点	順位
1	鴻島 ヒロ子	新潟	卓和クラブ		3-0	3-2	4	1
2	岩嶋 雪枝	長野	卓愛会口	0-3		3-1	3	2
3	佐藤 聆子	新潟	さくら	2-3	1-3		2	3

小林 園江	新潟	A x e l	①-2
-------	----	---------	-----

ブロックNo ③	サブアリーナ6コート			1	2	3	得点	順位
1	菅野 静子	富山	エポカル		3-0	2-3	3	2
2	木津 タミ子	新潟	ぼらりす	0-3		0-3	2	3
3	渡辺 節子	長野	フレンズ口	3-2	3-0		4	1

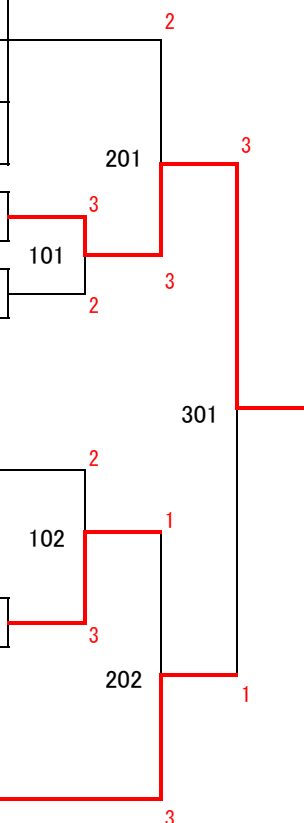



◆ラージボールの部 混合ダブルス120歳以上

ブロックNo ① メインアリーナ19コート				1	2	3	4	得点	順位
1	吉田 孝行 青沼 浩子	長野	大北愛球	/	0-2	2-1	2-0	5	2
2	伊佐 貴光 遠藤 美子	新潟	cenco トラストTC	2-0	/	2-0	2-0	6	1
3	吉田 高志 山内 千恵子	福井	福井あじさい	1-2	0-2	/	2-0	4	3
4	井澤 芳幸 滝沢 郁子	新潟	米峰柏崎	0-2	0-2	0-2	/	3	4

中澤 秀人 今井 真理子	新潟	小池クラブ 三条クラブ	④-2
-----------------	----	----------------	-----

山崎 和博 小林 京子	新潟	フリーダム 新潟クラブ	⑤-2
----------------	----	----------------	-----

ブロックNo ② メインアリーナ20コート				1	2	3	得点	順位
1	今井 二三夫 山田 英子	新潟	謙信上越	/	0-2	2-0	3	2
2	青井 一之 深尾 恵子	石川	金沢大浦ラージ 加賀クラブ口	2-0	/	2-0	4	1
3	高島 昇 渡辺 きよえ	新潟	桜球クラブ しおかぜ柏崎	0-2	0-2	/	2	3

ブロックNo ③ メインアリーナ21コート				1	2	3	4	得点	順位
1	野口 正雄 土佐 節子	新潟	JFEclub ぼらりす	/	2-0	2-1	2-1	6	1
2	木下 良 小坂 佳子	石川	档の会 金沢兼六クラブ	0-2	/	2-0	1-2	4	3
3	古川 裕明 本間 美知子	新潟	桜球クラブ 山北卓球クラブ	1-2	0-2	/	0-2	3	4
4	岡崎 洋一 浮部 則子	新潟	謙信上越 トラストTC	1-2	2-1	2-0	/	5	2

ブロックNo ④ メインアリーナ22コート				1	2	3	4	得点	順位
1	嘉生 正司 丸山 富美子	長野	千曲クラブ	/	2-1	2-1	2-1	6	1
2	大平 正文 佐藤 みさ子	新潟	トラストTC	1-2	/	1-2	1-2	3	4
3	中澤 秀人 今井 真理子	新潟	小池クラブ 三条クラブ	1-2	2-1	/	2-1	5	2
4	中山 与志男 田中 良子	新潟	NYT	1-2	2-1	1-2	/	4	3

吉田 孝行 青沼 浩子	長野	大北愛球	①-2
----------------	----	------	-----

岡崎 洋一 浮部 則子	新潟	謙信上越 トラストTC	③-2
----------------	----	----------------	-----

今井 二三夫 山田 英子	新潟	謙信上越	②-2
-----------------	----	------	-----

ブロックNo ⑤ メインアリーナ23コート				1	2	3	4	得点	順位
1	山崎 和博 小林 京子	新潟	フリーダム 新潟クラブ	/	1-2	2-1	2-0	5	2
2	野村 弘則 飯島 まさ子	福井	なごみクラブ 武生菊花クラブ	2-1	/	2-0	2-0	6	1
3	梅基 信夫 川辺 京子	富山	円卓会	0-2	0-2	/	2-0	4	3
4	藤田 義治 金子 美江	新潟	桜球クラブ しおかぜ柏崎	0-2	0-2	0-2	/	3	4

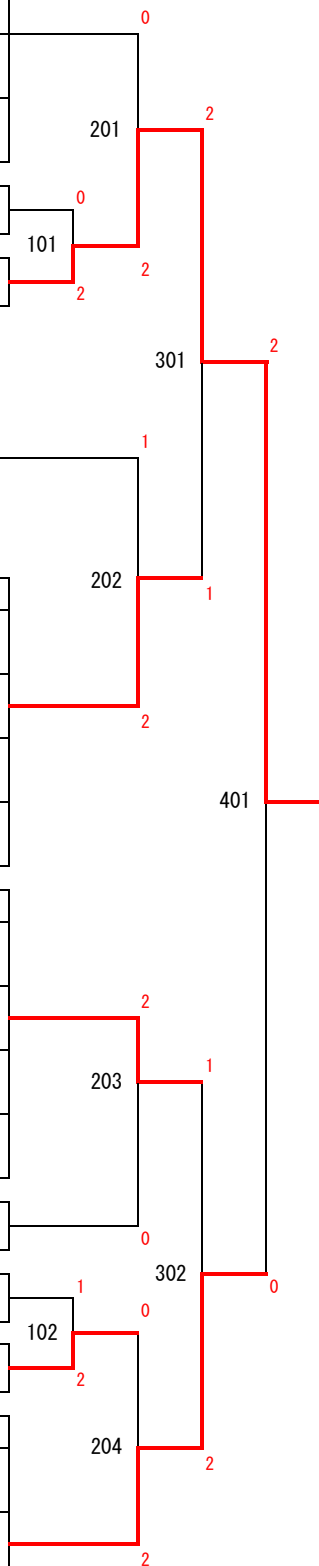

◆ラージボールの部 混合ダブルス140歳以上

ブロックNo ① メインアリーナ24コート				1	2	3	4	得点	順位
1	田辺 輝男 与口 幹	新潟	しおかぜ柏崎	/	2-0	2-0	W W/O	6	1
2	東出 保 東 悦子	石川	南加賀クラブ	0-2	/	2-0	W W/O	5	2
3	森田 潔 平原 慧子	新潟	三条クラブ 卓好クラブ	0-2	0-2	/	W W/O	4	3
4	渡辺 道明 砂山 友子	新潟	長岡ラージ トラストTC	L W/O	L W/O	L W/O	/	0	4

桜井 規詞 前田 律子	石川	ぬかクラブ 大宗クラブ	④-2
前多 一則 丸山 悦子	長野	大北愛球	⑤-2

ブロックNo ② メインアリーナ25コート				1	2	3	得点	順位
1	尾山 正人 塚 昭子	富山	円卓会	/	2-1	1-2	3	2
2	和泉田 俊一 池 恵子	新潟	チーム中山	1-2	/	1-2	2	3
3	長島 修 渋谷 登美子	新潟	新潟ドリーム	2-1	2-1	/	4	1

ブロックNo ③ メインアリーナ26コート				1	2	3	得点	順位
1	竹内 芳夫 田村 則子	新潟	新発田クラブ ぼらりす	/	2-0		2	1
2	谷川 徹 池田 真知子	石川	南加賀クラブ 京華クラブ	0-2	/		1	2

ブロックNo ④ メインアリーナ27コート				1	2	3	得点	順位
1	轡田 崇幸 渡部 敏恵	新潟	新潟ドリーム あすなる	/	2-0	1-2	3	1
2	桜井 規詞 前田 律子	石川	ぬかクラブ 大宗クラブ	0-2	/	2-0	3	2
3	田中 敏朗 村山 暉恵子	新潟	JFEclub 卓好クラブ	2-1	0-2	/	3	3

東出 保 東 悦子	石川	南加賀クラブ	①-2
谷川 徹 池田 真知子	石川	南加賀クラブ 京華クラブ	③-2
尾山 正人 塚 昭子	富山	円卓会	②-2

ブロックNo ⑤ メインアリーナ28コート				1	2	3	4	得点	順位
1	前多 一則 丸山 悦子	長野	大北愛球	/	0-2	2-0	2-0	5	2
2	勝野 俊幸 村山 範子	新潟	しおかぜ柏崎	2-0	/	2-0	2-0	6	1
3	後藤 茂 小諸 陽子	新潟	三条クラブ	0-2	0-2	/	2-0	4	3
4	猪爪 邦雄 猪爪 由美子	新潟	米峰柏崎	0-2	0-2	0-2	/	3	4

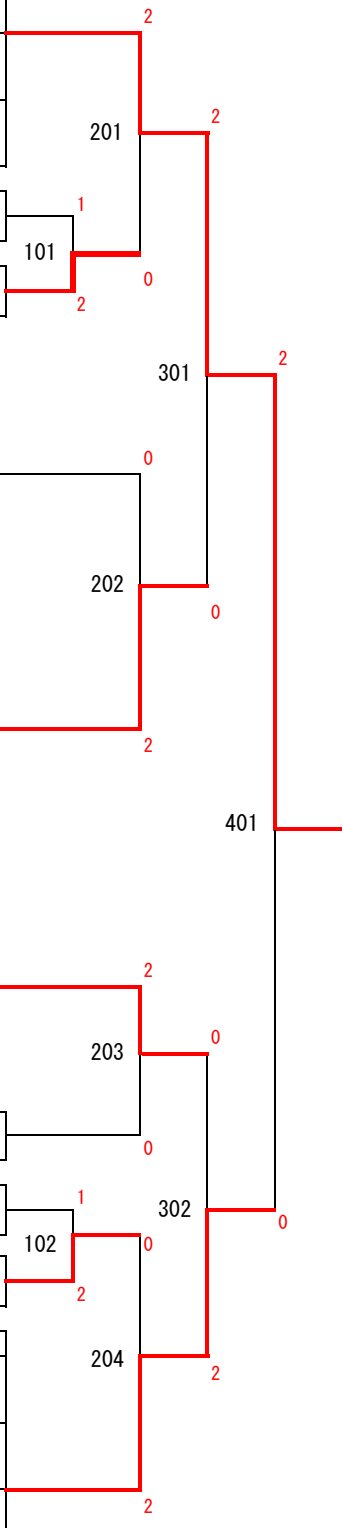

◆ラージボールの部 男子シングルス50歳未満

ブロックNo ①	サブアリーナ7コート			1	2	3	4	得点	順位
1	藤森 大貴	長野	南郷クラブ□		2-1	2-0	2-0	6	1
2	富田 協	新潟	オーシャンズ	1-2		2-0	2-0	5	2
3	広井 力	新潟	米峰柏崎	0-2	0-2		0-2	3	4
4	今井 和照	新潟	桜球クラブ	0-2	0-2	2-0		4	3

齋藤 侑弥	長野	南郷クラブ	②-2
-------	----	-------	-----

富田 協	新潟	オーシャンズ	①-2
------	----	--------	-----

ブロックNo ②	サブアリーナ8コート			1	2	3	得点	順位
1	本田 朝樹	新潟	卓泳会		2-1	2-0	4	1
2	齋藤 侑弥	長野	南郷クラブ□	1-2		2-1	3	2
3	葉山 大資	新潟	しおかぜ柏崎	0-2	1-2		2	3

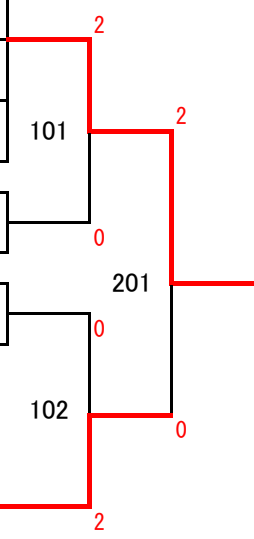

◆ラージボールの部 男子シングルスフィフティ

ブロックNo ① メインアリーナ19コート				1	2	3	4	得点	順位
1	小林 広明	長野	飯田TTC		2-0	2-0	2-0	6	1
2	田中 亜樹	新潟	あすなろ	0-2		2-0	0-2	4	3
3	井澤 芳幸	新潟	米峰柏崎	0-2	0-2		0-2	3	4
4	赤羽 博昭	長野	オレンジ松本	0-2	2-0	2-0		5	2
青井 一之				石川	金沢大浦ラージ			③-2	
野村 弘則				福井	なごみクラブ			④-2	
ブロックNo ② メインアリーナ20コート				1	2	3	4	得点	順位
1	伊佐 貴光	新潟	cenco		2-0	2-0		4	1
2	小林 勉	長野	須坂卓翔会	0-2		0-2		2	3
3	前山 巖	富山	星球会	0-2	2-0			3	2
ブロックNo ③ メインアリーナ21コート				1	2	3	4	得点	順位
1	吉田 孝行	長野	大北愛球		0-2	1-2		2	3
2	田中 登	新潟	柏崎Dream	2-0		2-0		4	1
3	青井 一之	石川	金沢大浦ラージ	2-1	0-2			3	2
赤羽 博昭				長野	オレンジ松本			①-2	
前山 巖				富山	星球会			②-2	
ブロックNo ④ メインアリーナ22コート				1	2	3	4	得点	順位
1	杉山 貴	長野	大北愛球		2-0	2-0		4	1
2	岩崎 誠	新潟	米峰柏崎	0-2		0-2		2	3
3	野村 弘則	福井	なごみクラブ	0-2	2-0			3	2

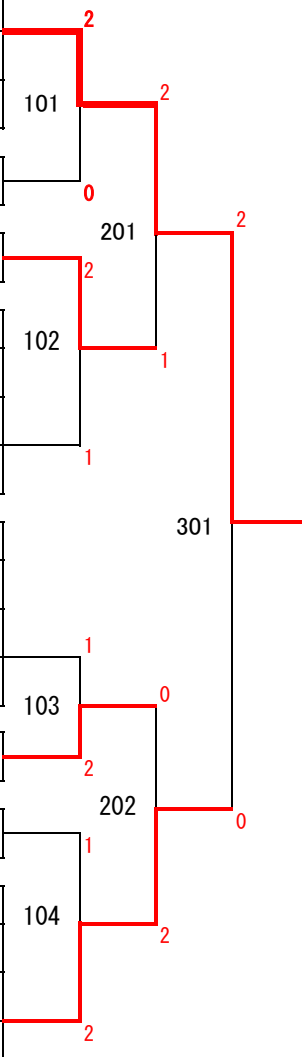



◆ラージボールの部 男子シングルスハイシックスティ

ブロックNo ①	メインアリーナ23コート			1	2	3	4	得点	順位
1	吉田 高志	福井	福井あじさい口	/	2-0	2-0	W W/O	2	1
2	岡崎 洋一	新潟	謙信上越	0-2	/	1-2	W W/O	0	3
3	古川 裕明	新潟	桜球クラブ	0-2	2-1	/	W W/O	1	2
4	村田 博史	富山	魚津クラブ口	L W/O	L W/O	L W/O	/	0	4

尾山 正人	富山	円卓会	④-2
-------	----	-----	-----

寺坂 博一	長野	千曲クラブ	⑤-2
-------	----	-------	-----

ブロックNo ②	メインアリーナ24コート			1	2	3	得点	順位
1	大村 功	富山	黒部卓協	/	2-1	0-2	3	2
2	谷川 徹	石川	南加賀クラブ	1-2	/	0-2	2	3
3	山崎 和博	新潟	フリーダム	2-0	2-0	/	4	1

ブロックNo ③	メインアリーナ25コート			1	2	3	4	得点	順位
1	油本 秀次	富山	新新倶楽部	/	0-2	0-2	2-0	4	3
2	目谷 幸雄	石川	ぬかクラブ	2-0	/	2-0	2-0	6	1
3	栗林 俊栄	新潟	しおかぜ柏崎	2-1	0-2	/	2-1	5	2
4	藤田 義治	新潟	桜球クラブ	0-2	0-2	1-2	/	3	4

ブロックNo ④	メインアリーナ26コート			1	2	3	得点	順位
1	尾山 正人	富山	円卓会	/	2-0	1-2	3	2
2	中山 与志男	新潟	NYT	0-2	/	0-2	2	3
3	高島 昇	新潟	桜球クラブ	2-0	2-0	/	4	1

古川 裕明	新潟	桜球クラブ	①-2
-------	----	-------	-----

栗林 俊栄	新潟	しおかぜ柏崎	③-2
-------	----	--------	-----

大村 功	富山	黒部卓協	②-2
------	----	------	-----

ブロックNo ⑤	メインアリーナ27コート			1	2	3	4	得点	順位
1	田中 敏朗	新潟	JFEclub	/	2-0	2-0	2-0	6	1
2	寺坂 博一	長野	千曲クラブ口	0-2	/	2-0	2-0	5	2
3	堀 博敏	新潟	小千谷クラブ	0-2	0-2	/	2-0	4	3
4	中澤 秀人	新潟	小池クラブ	0-2	0-2	0-2	/	3	4

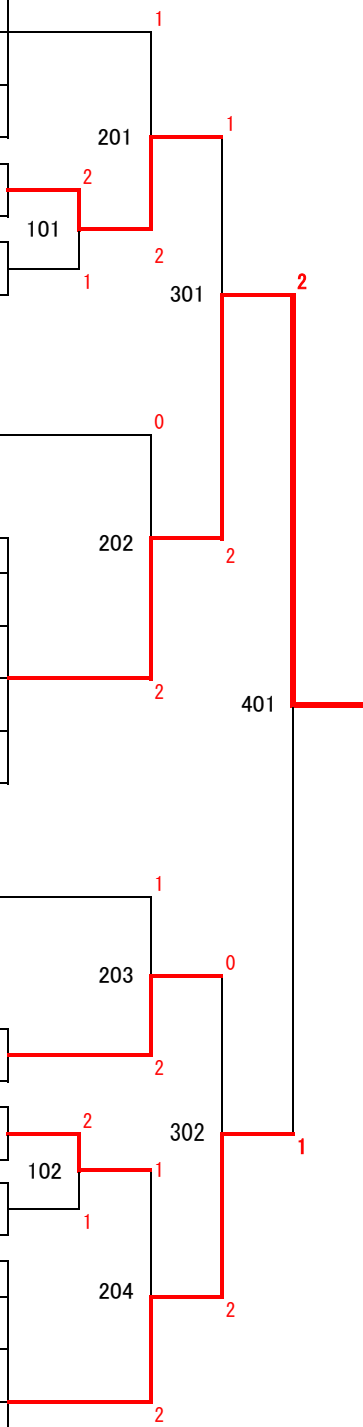



◆ラージボールの部 男子シングルスハイセブンティ

ブロックNo ① メインアリーナ27コート				1	2	3	4	得点	順位
1	吉田 正暉	富山	かたかご口		0-2	2-0	2-0	5	2
2	轡田 崇幸	新潟	新潟ドリーム	2-0		2-0	2-0	6	1
3	久我 勝男	新潟	しおかぜ柏崎	0-2	0-2		0-2	3	4
4	猪爪 邦雄	新潟	米峰柏崎	0-2	0-2	2-0		4	3

				②-2
--	--	--	--	-----

吉田 正暉	富山	かたかご	①-2
-------	----	------	-----

ブロックNo ② メインアリーナ28コート				1	2	3	得点	順位
1	田辺 輝男	新潟	しおかぜ柏崎		L W/O	L W/O	0	3
2	和泉田 俊一	新潟	チーム中山	W W/O		W W/O	4	1
3	長島 修	新潟	新潟ドリーム	L W/O	L W/O		0	3

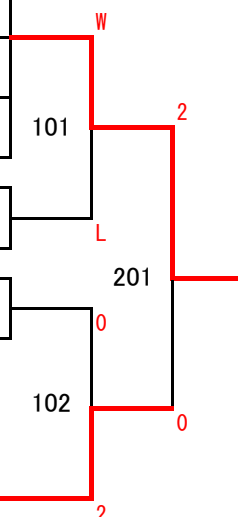

◆ラージボールの部 女子シングルスフィフティ

決勝リーグメインアリーナ28コート				1	2	3	4	5	得点	順位
1	木村 香織	長野	大北愛球口		0-2	0-2	2-1	W W/O	6	4
2	岡田 和美	新潟	さくら	2-0		2-0	1-2	W W/O	7	2
3	前野 朝美	新潟	しおかぜ柏崎	2-0	0-2		1-2	W W/O	6	3
4	竹内 登久子	新潟	白根さつきクラブ	1-2	2-1	2-1		W W/O	7	1
5	伊藤 美奈	新潟	rough laugh	L W/O	L W/O	L W/O	L W/O		0	5



◆ラージボールの部 女子シングルスハイシックスティ

	ブロックNo①メインアリーナ24コート			1	2	3	4	得点	順位
1	土佐 節子	新潟	ぼらりす		1-2	2-0	W W/O	5	2
2	越野 味予子	長野	松本南PPC□	2-1		2-0	W W/O	6	1
3	小坂 佳子	石川	金沢兼六クラブ	0-2	0-2		W W/O	4	3
4	滝沢 郁子	新潟	米峰柏崎	L W/O	L W/O	L W/O		0	4

浮部 則子	新潟	トラストTC	②-2
-------	----	--------	-----

中井 千佳子	富山	新新倶楽部	③-2
--------	----	-------	-----

	ブロックNo②メインアリーナ25コート			1	2	3	得点	順位
1	山内 千恵子	福井	福井あじさい□		0-2	1-2	2	3
2	浮部 則子	新潟	トラストTC	2-0		1-2	3	2
3	田中 良子	新潟	NYT	2-1	2-1		4	1

土佐 節子	新潟	ぼらりす	①-2
-------	----	------	-----

	ブロックNo③メインアリーナ26コート			1	2	3	得点	順位
1	山田 英子	新潟	謙信上越		1-2	0-2	2	3
2	中井 千佳子	富山	新新倶楽部	2-1		1-2	3	2
3	遠藤 美子	新潟	トラストTC	2-0	2-1		4	1

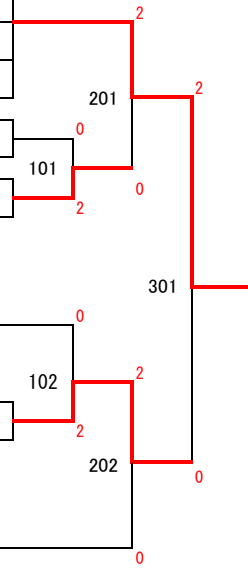

◆ラージボールの部 女子シングルスローセブンティ

ブロックNo ① メインアリーナ19コート				1	2	3	4	得点	順位
1	丸山 悦子	長野	大北愛球口	/	W W/O	2-0	1-2	5	2
2	渋谷 登美子	新潟	新潟ドリーム	L W/O	/	L W/O	L W/O	0	4
3	渡辺 きよえ	新潟	しおかぜ柏崎	0-2	W W/O	/	1-2	4	3
4	小諸 陽子	新潟	三条クラブ	2-1	W W/O	2-1	/	6	1

本間 美知子	新潟	山北卓球クラブ	④-2
岩名 友子	新潟	ぼらりす	⑤-2

ブロックNo ② メインアリーナ20コート				1	2	3	得点	順位
1	与口 幹	新潟	しおかぜ柏崎	/	0-2	2-0	3	2
2	上野 栄子	石川	ファースト口	2-0	/	2-0	4	1
3	池 恵子	新潟	チーム中山	0-2	0-2	/	2	3

ブロックNo ③ メインアリーナ21コート				1	2	3	4	得点	順位
1	小林 京子	新潟	新潟クラブ	/	2-1	2-1	2-0	6	1
2	渡部 敏恵	新潟	あすなろ	1-2	/	2-0	2-0	5	2
3	前田 律子	石川	大宗クラブ口	1-2	0-2	/	2-0	4	3
4	高山 美和子	新潟	三条クラブ	0-2	0-2	0-2	/	3	4

ブロックNo ④ メインアリーナ22コート				1	2	3	4	得点	順位
1	砂山 友子	新潟	トラストTC	/	1-2	2-0	1-2	4	3
2	村山 範子	新潟	しおかぜ柏崎	2-1	/	2-0	2-0	6	1
3	池田 真知子	石川	京華クラブ口	0-2	0-2	/	1-2	3	4
4	本間 美知子	新潟	山北卓球クラブ	2-1	0-2	2-1	/	5	2

丸山 悦子	長野	大北愛球	①-2
渡部 敏恵	新潟	あすなろ	③-2
与口 幹	新潟	しおかぜ柏崎	②-2

ブロックNo ⑤ メインアリーナ23コート				1	2	3	4	得点	順位
1	川中 順子	富山	チーム川中	/	2-0	2-0	2-0	6	1
2	岩名 友子	新潟	ぼらりす	0-2	/	2-1	2-0	5	2
3	猪爪 由美子	新潟	米峰柏崎	0-2	1-2	/	1-2	3	4
4	横田 和子	新潟	三条クラブ	0-2	0-2	2-1	/	4	3

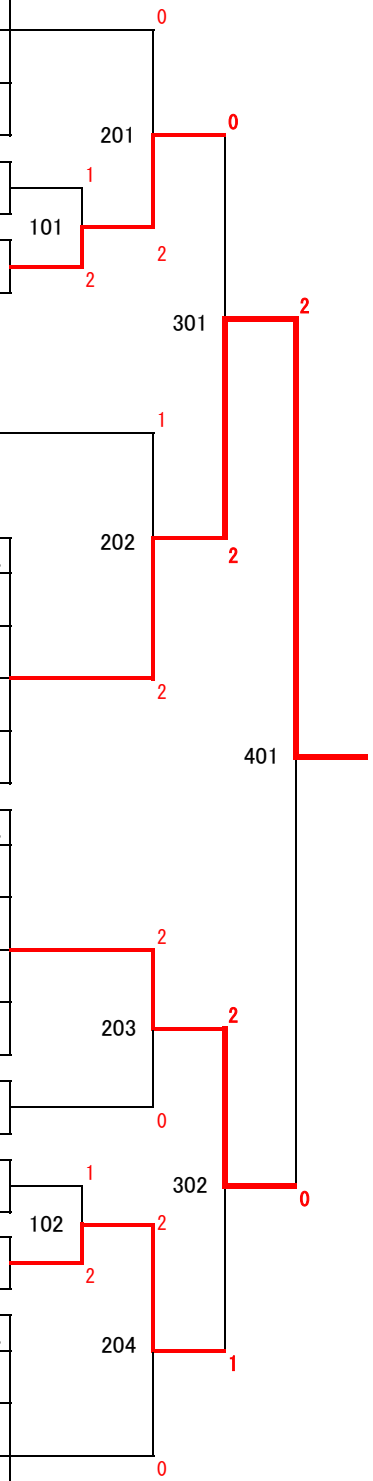

◆ラージボールの部 女子シングルスハイセブンティ

	ブロックNo ① サブアリーナ1 1コート			1	2	3	4	得点	順位
1	田村 則子	新潟	ぽらりす		2-0	2-0		4	1
2	東 悦子	石川	南加賀クラブ	0-2		0-2		2	3
3	近藤 和子	新潟	トラストTC	0-2	2-0			3	2

堺 昭子	富山	円卓会	②-2
------	----	-----	-----

近藤 和子	新潟	トラストTC	①-2
-------	----	--------	-----

	ブロックNo ② サブアリーナ1 2コート			1	2	3	得点	順位
1	堺 昭子	富山	円卓会		2-0	1-2	3	2
2	村山 暉恵子	新潟	卓好クラブ	0-2		0-2	2	3
3	飯島 まさ子	福井	武生菊花クラブ	2-1	2-0		4	1

